

RCR-5

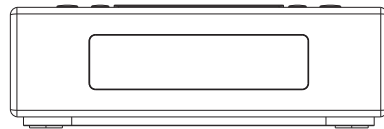

F

Revision 1

Importantes instructions de sécurité

1. Lire les instructions – Toutes les instructions de sécurité et d'utilisation doivent être lues avant d'utiliser l'appareil.
2. Conserver les instructions – Les instructions de sécurité et d'utilisation doivent être conservées pour consultation ultérieure.
3. Tenir compte des avertissements – Tous les avertissements du produit et les instructions d'utilisation doivent être observés.
4. Suivre toutes les opérations et utilisez les instructions.
5. Eau et humidité – Ne pas utiliser ce produit près d'eau, par exemple près de baignoire, évier ou lavabo, dans un sous-sol humide ou près d'une piscine.
6. Débranchez le produit de la prise de courant avant de le nettoyer. Utilisez un tissu humidifié pour le nettoyage extérieur de la radio.
7. Ne pas placer ce produit sur un chariot instable, un trépied, un crochet ou une table. Le produit peut tomber, causant de sérieuses blessures et de sérieux dommages au produit.
8. Ventilation: Cette radio doit être placée dans un endroit ou dans une position où la ventilation n'est pas obstruée. Par exemple, la radio ne doit pas être utilisée sur un lit, sofa, tapis ou autres surfaces similaires qui peuvent bloquer les ouvertures de ventilation. Elle ne doit pas être placée dans un cabinet intégré qui peut réduire le flot d'air à travers les ouvertures de ventilation.

9. Source électrique – Ce produit ne doit être utilisé uniquement avec le type de source électrique indiqué l'étiquette marquée. Si vous n'êtes pas sûr du type de source électrique de votre maison, consultez votre revendeur ou la compagnie électrique locale.

10. Câbles électriques – Les câbles électriques doivent être placés de façon à ce qu'on ne marche pas dessus ou qu'ils ne soient pas pincés par des éléments placés sur ou contre eux, en payant particulièrement attention aux prises, réceptacles et aux points où ils sortent de l'appareil. N'utilisez la radio uniquement avec le type de source électrique indiquée. Si vous n'êtes pas sûr du type de source électrique de votre maison, consultez votre revendeur ou la compagnie électrique locale.

11. Ne pas surcharger les prises de courant murales, les câbles d'extensions ou les réceptacles, ceci pouvant résulter en des risques d'incendie ou d'électrocution. Ne jamais insérer d'objets de n'importe quelle sorte dans les ouvertures, ceux-ci pouvant toucher de dangereux points de voltage ou court-circuiter des pièces résultant en des incendies ou électrocution.

12. Si la radio est laissée sans surveillance et non utilisée pendant une longue période, débranchez-la de la prise de courant. Cela évitera les dommages causés par des orages ou des surcharges sur la ligne électrique.

13. If Si la radio est laissée sans surveillance et non utilisée pendant une longue période, retirez les piles. Les piles peuvent fuir et endommager les meubles sur lequel vous avez posé la radio.
14. Ne pas essayer de réparer ce produit soi-même, ouvrir ou en retirer les couvercles peut vous exposer à de dangereux voltage ou autres risques. Pour tout réparation, référez vous à du personnel de service qualifié.
15. Entrée d'objet et de liquide – Ne jamais mettre d'objets de n'importe quelle sorte dans les ouvertures, ceux-ci pouvant toucher de dangereux points de voltage ou court-circuiter des pièces résultant en des incendies ou électrocution. Ne jamais renverser de liquide sur le produit.
16. L'appareil doit être réparé par du personnel de service qualifié lorsque:
 - A. Lorsque le câble électrique ou la prise est endommagée.
 - B. Si du liquide a été renversé dans le produit.
 - C. Si le produit a été exposé à la pluie ou à de l'eau.
 - D. Si le produit ne fonctionne pas normalement ou montre des signes de changement de performance.
 - E. Si le produit est tombé ou endommagé de quelle que manière que ce soit.

IMPORTANT:

La prise secteur est utilisée comme moyen de connecter la radio à l'alimentation secteur. La prise secteur utilisée pour la radio doit rester accessible durant l'utilisation normale. Afin de déconnecter la radio complètement du secteur, l'adaptateur secteur doit être complètement enlevé de la prise secteur.

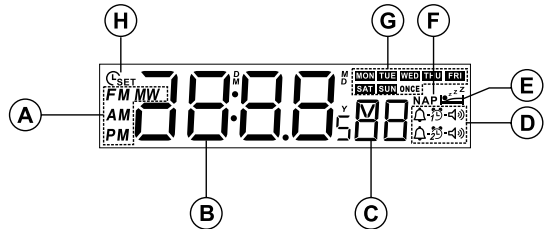
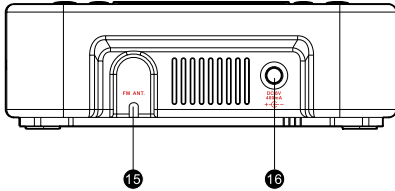
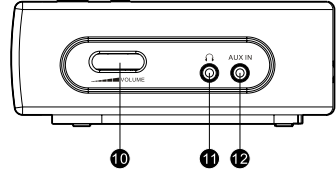
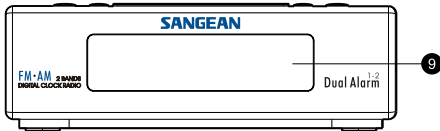
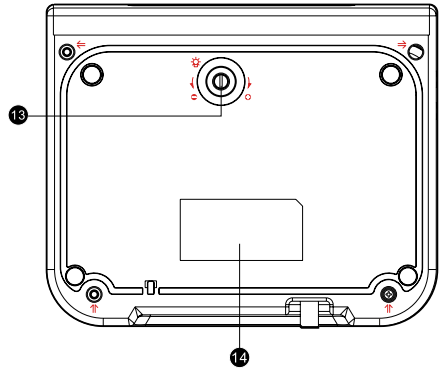
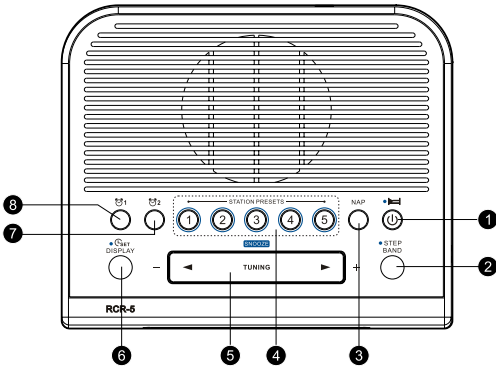

Commandes

- ① Touche Power on/off et touche Minuterie Veille
- ② Touche Bande/incrément
- ③ Touche MINUTERIE NAP
- ④ Touches DE PRÉSÉLECTION
- ⑤ Touche TUNING Up/Down et Snooze
- ⑥ Touche TIME SET/DISPLAY
- ⑦ Touche Alarme 2
- ⑧ Touche Alarme 1
- ⑨ Écran LCD
- ⑩ Commande de réglage du volume
- ⑪ Connecteur écouteurs
- ⑫ Connecteur AUX in
- ⑬ Commande de réglage du rétro éclairage
- ⑭ Logo et plaque signalétique
- ⑮ Antenne FM
- ⑯ Connecteur Alimentation

Écran LCD

- Ⓐ Affichage de la bande de fréquences radio sélectionnée et affichage a.m./p.m.
- Ⓑ Heures et minutes
- Ⓒ Secondes
- Ⓓ Indicateur d'alarme
- Ⓔ Minuterie Veille
- Ⓕ Minuterie NAP
- Ⓖ Jour de la semaine
- Ⓗ Indicateur de réglage de l'horloge

Mode opératoire

Réglage de l'horloge (date et heure)

L'horloge doit être réglée avant l'alarme.

1. Appuyez et maintenez enfoncée la touche TIME SET pendant au moins 2 secondes, \mathcal{C}_{SET} s'affiche, les années clignotent.
 2. Appuyez sur la touche TUNING Up/Down pour régler les années.
 3. Appuyez sur la touche TIME SET, réglez la date de la même façon.
* Appuyez et maintenez enfoncée la touche TUNING Up/Down pour sélectionner un chiffre plus rapidement.
 4. Appuyez sur la touche TIME SET pour régler les heures avec les touches TUNING Up/Down. Faites de même pour les minutes (appuyez sur la touche TIME SET puis sur la touche TUNING Up/Down). Le jour de la semaine est automatiquement défini.
 5. Une fois les minutes réglées, appuyez ensuite sur la touche TIME SET pour terminer les réglages.
- Lorsque vous configurez, les paramètres seront annulés au bout de 10 secondes d'inactivité.
 - Une fois l'heure réglée, les paramètres ne seront pas annulés même au bout de 10 secondes d'inactivité. Vous devez appuyer sur la touche TIME SET pour terminer les réglages, le deuxième chiffre deviendra 0 quand vous appuierez sur la touche TIME SET.

Fonctionnement de la Radio

Mettez en marche la radio en appuyant sur la touche POWER.

Sélectionner une station

F

Choix de stations

1. Appuyez sur la touche TUNING up/down pour sélectionner une fréquence radio
2. Recherche- appuyez et maintenez enfoncée la touche TUNING up/down pendant au moins 0.5 seconde puis relâchez, le radio-réveil recherchera la station suivante/précédente.

Présélection de stations

1. Sélectionnez la station à mémoriser.
2. Sélectionnez une touche de PRESELECTION (1-5) et appuyez sur cette touche pendant au moins 2 secondes jusqu'à ce que vous entendiez un bip, la station est maintenant mémorisée.

Remarque:

Lorsque vous mémorisez une nouvelle station sur une touche de PRESELECTION, la station actuellement mémorisée sera effacée.

Rappel de stations

Pour rappeler une station mémorisée, appuyez simplement sur la touche BAND pour sélectionner la bande de fréquences radio souhaitée et appuyez sur la touche de PRESELECTION correspondante (1-5).

Volume

Tournez la commande de réglage du VOLUME pour régler le volume.

Alarme

Il y a deux alarmes qui peuvent chacune être réglées pour vous réveiller sur la radio AM ou FM ou sur la sonnerie d'alarme. Les alarmes peuvent être réglées lorsque l'unité est en veille ou pendant la lecture. Assurez-vous que l'heure est correctement réglée avant de régler les alarmes.

1. Avant de régler une alarme, assurez-vous que l'horloge soit réglée. Tenez l'une des touches d'alarme appuyée pour saisir les paramètres de l'alarme (ex: touche Alarme 1 pour saisir les paramètres de l'alarme 1).
2. Le paramètre de l'heure de l'alarme 1, par exemple, commencera à clignoter Appuyez sur la touche Réglage +/- pour choisir l'heure de l'alarme de votre choix, et appuyez sur la touche Affichage/réglage de l'heure pour confirmer le paramètre. Appuyez sur la touche Réglage +/- pour choisir les minutes de l'alarme de votre choix, et appuyez sur la touche Affichage/réglage de l'heure pour confirmer le paramètre.
3. L'écran affichera alors les options de fréquence pour l'alarme. Appuyez sur la touche Réglage +/- pour choisir l'option de votre choix, et appuyez sur la touche Affichage/réglage de l'heure pour confirmer le paramètre.



Les options de fréquence des alarmes sont les suivantes:

`Once' - l'alarme se déclenchera une fois

`Daily' - l'alarme se déclenchera tous les jours

`Weekdays' - L'alarme se déclenchera seulement les jours de la semaine (du lundi au vendredi).

`Weekends' - L'alarme se déclenchera seulement les weekends (samedi et dimanche).

4. Appuyez sur Réglage Haut/Bas pour sélectionner le type d'alarme de votre choix et appuyez sur la touche Affichage/réglage de l'heure pour confirmer le paramètre. L'alarme peut être réglée sur sonnerie, FM ou AM. Lorsque le mode radio est sélectionné, la fréquence de la radio sur l'écran commencera à clignoter. Appuyez sur Réglage +/- pour régler la fréquence radio ou le numéro de présélection de votre choix pour l'alarme radio, puis appuyez sur la touche Affichage/réglage de l'heure pour confirmer le paramètre.
5. Appuyez sur Réglage +/- pour sélectionner le volume de l'alarme de votre choix. Puis, appuyez sur la touche Affichage/réglage de l'heure pour confirmer le paramètre. L'alarme est à présent réglée. Un symbole pour une alarme active (comme  ou ) s'affiche sur l'écran.

Remarque:

Une fois que l'alarme est réglée, le statut de l'alarme retournera à l'heure de l'horloge après 10 secondes.

Déclenchement de l'alarme

Lorsque la sonnerie de l'alarme s'active, l'alarme commencera à faible volume et le volume augmentera graduellement. Elle sonnera pendant une minute et restera silencieuse pendant une minute en répétition pendant 60 minutes, sauf si elle est annulée.

Lorsque les autres types d'alarmes sont réglés, la radio sonnera sans arrête à partir de l'heure sélectionnée pendant 60 minutes. Lorsque l'alarme de la radio est activée, l'alarme s'éteindra seulement par système de réveil humain. Le volume de l'alarme augmentera par intervalle de 0,5 depuis 0 jusqu'à votre volume défini.

Pour désactiver une alarme qui sonne, appuyez sur la touche Alimentation M/A pour annuler une alarme en cours.

Désactiver/annuler la configuration des alarmes

Pour annuler le réglage de l'alarme, tenez la touche d'alarme correspondante avant le déclenchement de l'alarme.

Touche Snooze

Pour interrompre l'alarme (radio ou bip), appuyez sur la touche SNOOZE. L'alarme s'arrête et redémarre dans un intervalle de 5 minutes. L'alarme retentira pendant une heure, même si interrompue avec la touche Snooze.

Minuterie NAP

Avec la touche NAP, vous pouvez définir un compte à rebours de 5 à 120 minutes par pas de 5 minutes.

La Minuterie NAP démarre lorsque vous relâchez la touche. L'indicateur NAP s'affiche à l'écran. L'alarme retenti une fois la durée établie écoulée.

Lorsque vous souhaitez désactiver la minuterie NAP avant la fin de la durée sélectionnée, réglez simplement les minutes en appuyant sur la touche NAP jusqu'à ce que OFF soit affiché puis relâchez la touche. L'indicateur NAP disparaît.

Minuterie Veille – arrêt temporisé

Appuyer de manière continue sur la touche Alimentation activera la fonction SLEEP (mise en veille programmée), la radio s'éteindra automatiquement dans 60, 45, 30, 15, 120, 90 minutes.

La minuterie veille démarre lorsque vous relâchez la touche POWER, l'écran affiche les minutes.

Une fois la durée sélectionnée, le radio-réveil bascule en mode Arrêt temporisé  .

Si vous souhaitez désactiver la radio avant la fin de la minuterie veille, appuyez sur la touche POWER. L'indicateur de minuterie Veille disparaît.

Affichage du calendrier

Appuyez sur la touche TIME SET/DISPLAY pour afficher la date et appuyez de nouveau pour afficher l'année. L'écran retournera à l'affichage de l'horloge après 10 secondes.

F

Format d'heure 24/12/ Format de date/Réglage des incréments AM/FM

1. Allumez la radio.
2. Tenez la touche BAND appuyée pendant 4 secondes et la version actuelle du logiciel clignotera sur l'écran (ex; P07)
3. Continuez de tenir la touche BAND jusqu'à entendre un bip et l'écran affichera en clignotant le format 24/12 actuel. Appuyez sur la touche Réglage +/- pour sélectionner l'option. Appuyez sur la touche BAND pour confirmer le paramètre. L'écran affichera le format de la date.
4. Appuyez sur Réglage +/- pour sélectionner le format de date de votre choix. Appuyez sur la touche BAND pour confirmer le paramètre. L'écran affichera alors les incréments de réglage FM.
5. Appuyez sur Réglage +/- pour choisir entre 50 KHZ ou 100 KHZ et appuyez sur la touche BAND pour confirmer le paramètre.
6. Après le réglage des incréments de réglage FM, l'écran affichera les incréments de réglage AM. Appuyez sur Réglage +/- pour choisir entre 9 KHZ ou 10 KHZ et appuyez sur la touche BAND pour confirmer le paramètre. Le réglage est désormais complété.

CONNECTEUR AUX IN

Raccordez un périphérique audio externe comme un lecteur CD au CONNECTEUR AUX IN (situé sur le côté du radio-réveil), activez la lecture du périphérique et appuyez de façon répétée sur la touche BAND jusqu'à ce que "AU" s'affiche à l'écran. La radio lira et amplifiera le signal audio émis par le périphérique externe.

Écouteurs

Ce radio-réveil dispose d'un connecteur écouteurs permettant de raccorder des écouteurs. Lorsque vous connectez des écouteurs, les haut-parleurs se désactivent.

Réglage du rétro éclairage de l'écran

Tournez la Commande de réglage du rétro éclairage pour régler le niveau de rétro éclairage.

Alimentation

Ce radio-réveil possède une pile de secours de 10 minutes: en cas de déconnexion subite du cordon d'alimentation ou en cas de panne de courant, la pile de secours permettra de conserver les réglages de l'horloge effectués.

Réinitialisation de la configuration d'usine

Si votre radio ne fonctionne pas correctement, ou que certains chiffres ne s'affichent pas sur l'écran / sont incomplets, ou que vous souhaitez simplement restaurer les paramètres d'usine, procédez à la démarche suivante:

F

1. Allumez la radio.
2. Appuyez sur la touche BAND et la touche de présélection 5 simultanément jusqu'à ce que 'DEF' s'affiche sur l'écran et qu'un bip sonore soit émis. La réinitialisation des paramètres d'usine est effectuée.

Données techniques

Alimentation:

120 Volt/60 Hz (version Américaine);
230 Volt/50 Hz (version Européenne)/
ADAPTATEUR DC OUT 6V/0.4A

Gamme de fréquences:

FM 87.5 – 108.0 MHz
AM 520 – 1710 kHz (version Américaine);
AM 522 – 1710 kHz (version Européenne)



À noter lorsque vous disposerez de cet appareil: les déchets de produits électriques ne doivent pas être jetés avec les déchets ménagers. Veuillez déposer ce produit dans un point de recyclage approprié. Consultez votre municipalité ou votre revendeur pour obtenir des conseils sur le recyclage de ce produit. (Directive sur les déchets de produits électriques et électroniques)