

Wichtige Sicherheitshinweise

1. Lesen Sie diese Anweisungen.
2. Bewahren Sie diese Anweisungen auf.
3. Beachten Sie alle Warnhinweise.
4. Befolgen Sie alle Anweisungen.
5. Dieses Gerät nicht in Wassernähe benutzen.
6. Nur mit einem trockenen Tuch reinigen.
7. Die Lüftungsöffnungen nicht blockieren. Gemäß den Anweisungen installieren.
8. Nicht in der Nähe von Wärmequellen wie Heizkörpern, Warmluftgebläsen, Herden oder anderen Wärme erzeugenden Geräten (inkl. Verstärkern) aufstellen.
9. Beeinträchtigen Sie nicht die Sicherheitswirkung des gepolten Steckers bzw. des Schutzkontaktsteckers. Ein gepolter Stecker weist zwei Kontakte auf, von denen einer breiter ist als der andere. Ein Schutzkontaktstecker weist zwei Stifte und einen dritten zur Erdnung auf. Der breite bzw. der dritte Stift dient Ihrer Sicherheit Nur USA: Falls der mitgelieferte Stecker nicht in Ihre Steckdose passt, wenden Sie sich zum Austausch bitte an einen qualifizierten Elektriker.

10. Nicht auf das Netzkabel treten und nicht knicken, besonders nicht an der Steckdose bzw. Mehrfachsteckdose und wo das Kabel an das Gerät anschließt.
11. Nur vom Hersteller zugelassenes Zubehör verwenden.
12. Nur mit vom Hersteller zugelassenen oder mit dem Gerät verkauften Rollwagen, Füßen, Dreifüßen oder Tischen verwenden. Wenn ein Rollwagen benutzt wird, muss er vorsichtig bewegt werden, damit es nicht zu Verletzungen durch Stolpern kommt.
13. Das Gerät bei Gewittern und längerer Nichtbenutzung vom Netz trennen.
14. Wenden Sie sich für alle Reparaturen an qualifizierte Techniker. Eine sachkundige Prüfung und gegebenenfalls Reparatur ist erforderlich, falls das Gerät auf irgendeine Weise beschädigt wurde, zum Beispiel am Netzkabel oder Stecker, wenn Wasser darüber geschüttet wurde oder Objekte in das Gerät gefallen sind, wenn das Gerät Regen oder Feuchtigkeit ausgesetzt worden ist, es nicht ordnungsgemäß funktioniert oder fallen gelassen wurde.
15. Setzen Sie dieses Gerät niemals Regen oder Feuchtigkeit aus. Brand- und Stromschlaggefahr!

16. Die Warnung vor Stromschlägen mit dem zugehörigen Symbol befindet sich auf der Unterseite des Geräts.
17. Das Gerät darf nicht Tropfwasser oder Spritzern ausgesetzt werden. Objekte, die Wasser enthalten, dürfen nicht auf das Gerät gestellt werden.

D

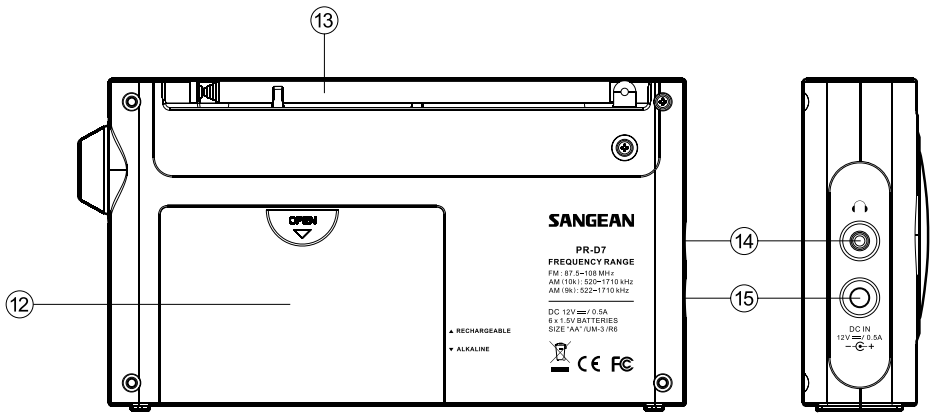
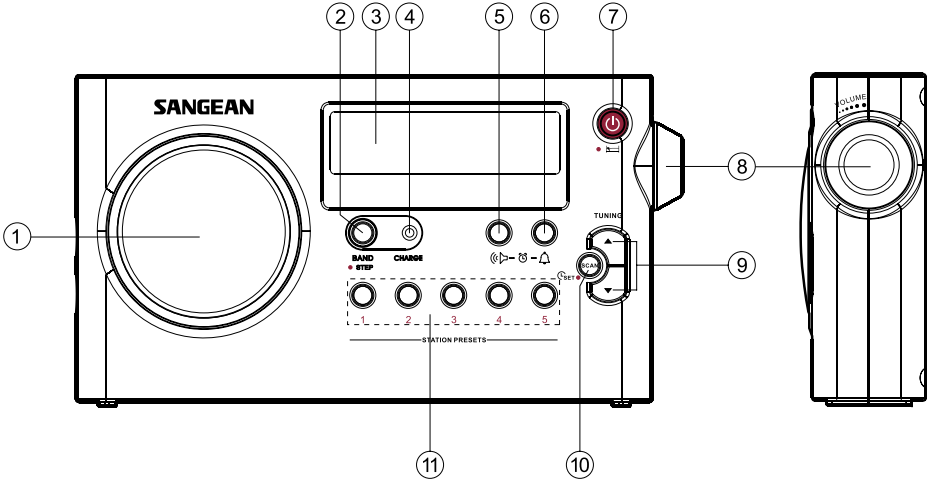
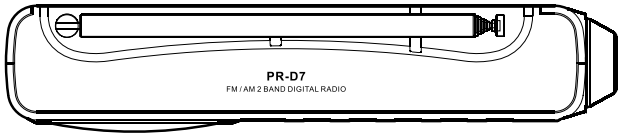

Bedienelemente

- ① Lautsprecher
- ② Frequenztaaste
- ③ LCD Display
- ④ Ladelampe
- ⑤ Radiowecker
- ⑥ Summtonwecker
- ⑦ Ein/Austaste (Power)
- ⑧ Lautstärkereger
- ⑨ Auf/Abwärtssuchtaste
- ⑩ Auto-Taste
- ⑪ Speichertasten
- ⑫ Batteriefach
- ⑬ UKW Teleskopantenne
- ⑭ Kopfhörerbuchse
- ⑮ Gleichstrom-Eingangsbuchse

D

LCD Display

- Ⓐ Frequenzband
- Ⓑ Senderfrequenz
- Ⓒ Schlummer- und Sleep-Funktion
- Ⓓ Uhrzeit einstellen
- Ⓔ Uhrzeit
- Ⓕ Summtonwecker
- Ⓖ Radiowecker
- Ⓗ PM (Nachmittag/Abend)
- Ⓘ Frequenzeinheit
- Ⓙ Gespeicherter Sender
- Ⓚ Batteriestandsanzeige

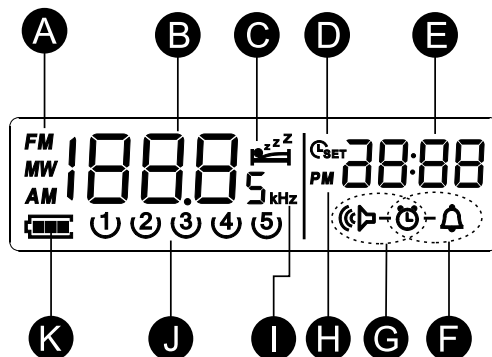

Batteriebetrieb mit Alkalinebatterien

1. Die Abdeckung des Batteriefachs auf der Rückseite öffnen, indem Sie sie in Richtung des Pfeiles schieben.
2. 6 AA „Mignon“-Alkalinebatterien (UM3, LR6) ins Batteriefach einlegen. Achten Sie auf die richtige Polarität wie im Batteriefach ausgewiesen.
3. Den Batterieschalter auf Alkaline stellen und dann die Abdeckung des Batteriefachs wieder anbringen.

Wichtig:

Wenn Sie Alkalinebatterien benutzen, muss der Batterieschalter auf Alkaline stehen. Andernfalls könnte schwerer Schaden an Batterien und Radio entstehen.

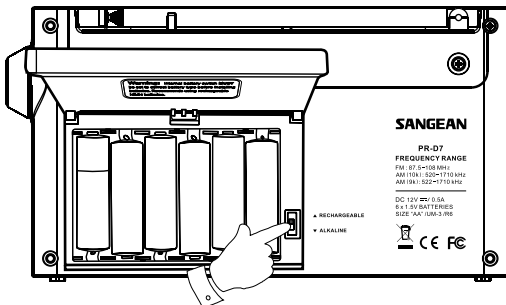

Verminderte Leistung, verzerrter Klang oder "stotternde" Tonausgabe können darauf hinweisen, dass die Batterien ersetzt werden müssen.

Falls das Radio für längere Zeit nicht benutzt wird, empfehlen wir, die Batterien aus dem Gerät zu nehmen.

Der besseren Wirtschaftlichkeit wegen möchten wir Ihnen raten, das Radio nach Möglichkeit über den Wechselstromadapter zu betreiben und nur für gelegentlichen oder Stand-by-Betrieb Batterien zu verwenden. Falls Sie jedoch beabsichtigen, häufig im Batteriebetrieb Radio zu hören, empfehlen wir, wiederaufladbare Batterien zu verwenden.

Batteriebetrieb mit wiederaufladbaren Batterien

1. Die Abdeckung des Batteriefachs auf der Rückseite des Geräts abnehmen, indem Sie sie in Richtung des Pfeiles schieben.
2. 6 wiederaufladbare AA "Mignon"-Batterien (UM3) ins Batteriefach einlegen. Achten Sie auf die richtige Polarität wie im Batteriefach ausgewiesen. Das Radio ist für den Betrieb mit wiederaufladbaren Nickel-Metallhydrid- (NiMH) Batterien vorgesehen.
3. Den Batterieschalter auf Wiederaufladbar (Rechargable) stellen und dann die Abdeckung des Batteriefachs wieder anbringen.
4. Den mitgelieferten Wechselstromadapter an die Wechselstrom-Eingangsbuchse auf der linken Seite des Radio anschließen und dann mit einer Standard-13A-Steckdose verbinden.
5. Die blinkende Ladelampe weist darauf hin, dass die Batterien geladen werden. Nach etwa 7 Stunden sind die Batterien vollständig aufgeladen. Die LED hört auf zu blinken.

Wichtig:

Wenn Sie wiederaufladbare Batterien verwenden, muss der Batterieschalter auf Wiederaufladbar gestellt sein. Die Batterien werden nur aufgeladen, wenn das Radio ausgeschaltet und mit dem Wechselstromadapter verbunden ist.

6. Verminderte Leistung, verzerrter Klang oder "stotternde" Tonausgabe können darauf hinweisen, dass die Batterien wieder aufgeladen werden müssen. Die Ladelampe leuchtet auf, wenn die Energie der Batterien nicht ausreicht, um das Radio einzuschalten.
7. Falls das Radio für längere Zeit nicht benutzt wird, empfehlen wir, die Batterien aus dem Gerät zu nehmen.

Hinweis:

Bitte beachten Sie, dass wiederaufladbare Batterien einen Lade- und Entladevorgang untergehen. Die Ladekapazität nimmt durch wiederholte Benutzung mit der Zeit allmählich ab.

Das Batteriestandssymbol zeigt den verbleibenden Ladezustand auf dem LCD-Bildschirm an, wenn das Radio eingeschaltet ist.

Des Weiteren muss die Ladedauer auf der Grundlage der Akkukapazität und dem Ladestrom des Ladegeräts berechnet werden. Die Angaben in den untenstehenden Tabellen erfolgen ohne Gewähr.

PR-D7(p69)

Größe	Modellnr.	Kapazität (mAh)	Ladestrom (mA)		Ladedauer (Std.)	
AA	GP2700	2600	ca.	350	ca.	7,5
	GP1800	1800		350		5

Verwendung des mitgelieferten Wechselstromadapters





Der Wechselstromadapter liefert 12V Gleichstrom-Ausgangsspannung bei 500mA. Er hat einen männlichen 1-poligen Stecker.

1. Den Stecker des Adapters an die Gleichstrom-Eingangsbuchse auf der linken Seite des Radios anschließen.
2. Den Adapter in eine Standard-13A-Steckdose stecken.
Sobald der Adapter mit Radio und Stromnetz verbunden ist, werden die Batterien automatisch abgetrennt.

Falls der Adapter ans Radio angeschlossen, aber nicht mit dem Stromnetz verbunden ist, bezieht das Gerät den Strom von den Batterien, sofern vorhanden.

Der Wechselstromadapter sollte vom Stromnetz und Radio getrennt werden, wenn das Gerät nicht benutzt wird.

Einstellen der Uhrzeit

1. Die Uhrzeit kann bei ein- oder ausgeschaltetem Radio eingestellt werden.
2. Das Display zeigt “ - : - - “, wenn die Batterien eingesetzt werden oder das Gerät mit dem Stromnetz verbunden wird.
3. Die  Taste für mehr als 2 Sekunden gedrückt halten. Auf dem Display blinken das Einstellen-Symbol  und die Stundenziffer. Ein Piepton folgt.
4. Auf/Abwärtssuchtaste drücken, um die gewünschte Stunde festzulegen.
5. Drücken Sie wieder . Die Minutenziffern blinken.
6. Die Auf/Abwärtssuchtaste drücken, um die gewünschte Minute festzulegen.
7. Wieder  drücken, um die Einstellung der Uhrzeit abzuschließen.

Bedienung des Radios

Das Radio verfügt über drei Sendersuchmodi – die automatische Suche, die manuelle Suche und den Senderspeicher.

Automatische Sendersuche

1. Das Radio mit der Ein/Austaste einschalten.
2. Mit der FrequenztaSte die gewünschte Bandbreite wählen.
Für UKW-Betrieb die Teleskopantenne ganz ausziehen und für besten Empfang ausrichten. Für Mittelwellenbetrieb das Radio bewegen, um das beste Signal zu finden.
3. Die Auto-Taste kurz drücken (Gedrückt halten für mehr als 2 Sekunden wird die Uhrzeiteinstellung aktivieren). Das Radio startet den Suchlauf (aufwärts) und hält automatisch an, wenn ein Sender mit ausreichendem Signal gefunden wurde.
Drücken Sie wieder die Auto-Taste, um den gefundenen Sender zu bestätigen. Falls Sie einen gefundenen Sender nicht mit der Auto-Taste bestätigen, wird das Radio nach den nächsten verfügbaren Sendern weitersuchen.
4. Zur Einstellung der Lautstärke den Lautstärkereger drehen.
5. Zum Abschalten des Radios die Ein/Austaste drücken.
Auf dem Display wird OFF eingeblendet.

Manuelle Sendersuche

1. Das Radio mit der Ein/Austaste einschalten.
2. Mit der Frequenztaete die gewünschte Bandbreite wählen.
Die Antenne wie oben beschrieben ausrichten.
3. Einfaches Drücken der Auf-/Abwärtssuchtaete modifiziert die Frequenz um den folgenden Betrag:
UKW (FM): 50 oder 100 kHz
MW (AM): 9 oder 10 kHz
4. Auf-/Abwärtssuchtaete gedrückt halten, bis sich die auf dem Display angezeigte Frequenz rasch zu ändern beginnt. Wenn Sie die Taete loslassen, durchsucht das Radio den Frequenzbereich und hält automatisch an, wenn ein Sender mit ausreichendem Signal gefunden wurde.
5. Zur Einstellung der Lautstärke den Lautstärkereger drehen.
6. Zum Abschalten des Radios die Ein/Austaste drücken.
Auf dem Display wird OFF eingeblendet.

D

Speichern eines Senders

Für jedes Frequenzband stehen 5 Speicherplätze zur Verfügung.

1. Das Radio mit der Ein/Austaste einschalten.
2. Mit einer der oben beschriebenen Methoden einen Sender einstellen.
3. Die gewünschte Speichertaste gedrückt halten, bis ein Piepton zu hören ist. Die Speichertastenummer, unter der Sender nun gespeichert ist, erscheint auf dem Display.
4. Dieses Verfahren für die übrigen Speichertasten wiederholen.
5. Gespeicherte Sender können mit oben beschriebenem Verfahren auch überschrieben werden.

Gespeicherte Sender aufrufen

1. Mit der Ein/Austaste das Radio einschalten.
2. Das gewünschte Frequenzband wählen.
3. Kurz die gewünschte Speichertaste drücken.
Die Speichertastenummer und die Frequenz des Radiosenders erscheinen auf dem Display.

Den Radiowecker einstellen





Wenn der Radiowecker gewählt wird, gibt das Gerät zur gewünschten Weckzeit den eingestellten Radiosender wieder.

Das Radio läuft eine Stunde lang weiter, wenn es nicht mit der Ein/Austaste abgestellt wird. Drücken der Ein/Austaste bei laufendem Wecker schaltet den Wecker für 24 Stunden ab.

Hinweis:

Der Radiowecker kann nur aktiviert werden, wenn sowohl Weckzeit als auch Sender des Radioweckers eingestellt sind.

Der Radiowecker wird bei niedrigem Batteriestand oder schlechtem Empfangssignal automatisch auf Summton umgestellt.







1. Der Radioweckruf kann eingestellt werden, wenn das Radio ein- oder ausgeschaltet ist.
2. Halten Sie die Radioweckruftaste  2 Sekunden lang gedrückt. Das Radioweckrufsymbol  wird angezeigt und es ertönt ein Piepton.
3. Im Display blinkt die Stundenanzeige. Stellen Sie die Stunde mit den Tuning-Tasten Hoch/Runter ein. Bestätigen Sie die Einstellung mit der Taste .
4. Stellen Sie die Minuten mit den Tuning-Tasten Hoch/Runter ein. Bestätigen Sie die Einstellung mit der Taste .
5. Wählen Sie, während das Radioweckrufsymbol blinkt, mit den Tuning-Tasten Hoch/Runter das gewünschte Frequenzband und den Sender. Bestätigen Sie Ihre Auswahl mit der Taste . Der Radioweckruf ist nun vollständig eingestellt. Die aktivierten Weckrufe werden im Display per Weckrufsymbol angezeigt.
6. Drücken Sie die Standby-Taste, um einen ertönten Weckruf zu beenden.
7. Um den Radioweckruf vor Ertönen des Weckrufs zu deaktivieren, halten Sie die Radioweckruftaste 2 Sekunden lang gedrückt (danach ertönt ein Piepton).

Hinweis:

Falls während des Weckrufs das Signal des Radiosenders nicht gefunden wird, ertönt stattdessen der Buzzer.

Einstellung des Summtonweckers mit HWS („Humane Wake System“, behutsames Wecksystem)

Wenn Sie den Wecker auf „buzzer“ stellen, werden Sie mit einem Summton geweckt. Die Lautstärke des Summtons erhöht sich eine Minute lang alle 15 Sekunden. Danach folgt eine Minute Ruhe, und der Zyklus beginnt von Neuem. Der Wecker läuft eine Stunde lang weiter oder bis er mit der Ein/Austaste abgestellt wird. Drücken der Ein/Austaste bei laufendem Wecker schaltet den Wecker für 24 Stunden ab.

1. Der HWS-Buzzerweckruf kann eingestellt werden, wenn das Radio ein- oder ausgeschaltet ist.
2. Halten Sie die HWS-Buzzerweckruftaste  2 Sekunden lang gedrückt. Im Display erscheint das Symbol  -  und es ertönt ein Piepton. Im Display blinkt nun die Stundenanzeige.
3. Stellen Sie die Stunde mit den Tuning-Tasten Hoch/Runter ein und bestätigen Sie mit . Die Minutenanzeige blinkt.
4. Stellen Sie die Minuten mit den Tuning-Tasten Hoch/Runter ein und bestätigen Sie mit , um die Einstellung des Weckrufs zu beenden.
Nach der Einstellung des Buzzerweckrufs erscheint im Display  - .
5. Drücken Sie die Standby-Taste, um den ertönten Weckruf zu beenden.
6. Um den Buzzerweckruf vor Ertönen des Weckrufs zu deaktivieren, halten Sie die Buzzerweckruftaste 2 Sekunden lang gedrückt (danach ertönt ein Piepton).



Schlummerfunktion

1. Wenn der Wecker läuft, kann die Schlummerfunktion durch Drücken einer beliebigen Taste – außer der Ein/Austaste – aktiviert werden. Der Radio- oder Summtonwecker wird für eine Zeitspanne von 5 Minuten unterbrochen.
2. Auf dem Display blinken sowohl das Schlummersymbol  als auch das Wecksymbol. Die Schlummerfunktion kann während des 1-stündigen Weckvorgangs beliebig oft eingesetzt werden.

D

Sleep-Timer

Der Sleep-Timer schaltet das Radio nach einer im Voraus festgelegten Zeit automatisch ab.

1. Die Ein/Austaste für mehr als 2 Sekunden gedrückt halten. Nach einem Piepton wechselt das Display zwischen den verschiedenen zur Auswahl stehenden Zeitspannen, in der Reihenfolge: 60-45-30-15-120-90-60. Lassen Sie die Ein/Austaste erst los, wenn die gewünschte Zeitspanne auf dem Display erscheint. Das Display zeigt das Symbol  und das Radio spielt den zuletzt gewählten Sender.
2. Um den Sleep-Timer zu deaktivieren, drücken Sie die Ein/Austaste. Das Symbol  verschwindet vom Display und das Radio schaltet sich ab.

Hintergrundbeleuchtung des Displays

Drücken einer beliebigen Taste lässt das Display für etwa 10 Sekunden aufleuchten. Während der automatischen Sendersuche und bei laufendem Wecker wird die Hintergrundbeleuchtung ebenfalls eingeschaltet.

Software-Version

Die Anzeige der Software-Version kann nicht verändert werden. Sie dient nur Informationszwecken.

1. Schalten Sie das Radio aus.
2. Halten Sie die Taste Band/Step 2 Sekunden lang gedrückt, bis die Software-Version (z.B. P01) angezeigt wird.

Uhrzeitformat

3. Drücken Sie die Taste Band/Step wiederholt, bis im Display die Anzeige „24H“ oder „12H“ erscheint, gefolgt von einem Piepton.
4. Treffen Sie die Auswahl mit den Tuning-Tasten Hoch/Runter und bestätigen Sie mit der Taste Band/Step.

Schrittweite bei der Einstellung der Frequenz

Die Schrittweiten bei der Einstellung der Frequenz können in einigen Ländern unterschiedlich sein. Wenn Sie das Radio in Europa kaufen und in Nordamerika oder einigen Ländern Südamerikas verwenden möchten, müssen Sie die Schrittweite ggf. anpassen, damit das Radio ordnungsgemäß funktioniert.

5. Nach der Einstellung des FM-Frequenzbereichs erscheint im Display automatisch die Schrittweite. Mit den Tuning-Tasten Hoch/Runter stellen Sie die Schrittweite entsprechend ein (50kHz oder 100kHz) und bestätigen Sie die Einstellung mit der Taste Band/Step.
6. Nach der Auswahl der Schrittweite für den FM-Frequenzbereich stellen Sie mit den Tuning-Tasten Hoch/Runter die Schrittweite für den AM-Frequenzbereich ein (9kHz oder 10kHz). Bestätigen Sie die Einstellung mit der Taste Band/Step.

Kopfhörerbuchse

Auf der linken Seite des Radios befindet sich eine 3.5 mm Kopfhörerbuchse. Anschließen eines Kopfhörers unterdrückt automatisch den integrierten Lautsprecher.

Spezifikationen

Stromversorgung

Wechselstromadapter:

12V 500 mA Gleichstrom; 1-poliger männlicher Stecker

Batterien: 6 x AA „Mignon“ (UM3, LR6)

Lebensdauer der Batterien:

Ca. 38 Stunden Radiobetrieb bei 4 Stunden täglich, normaler Lautstärke und Benutzung von Alkalinebatterien.

Frequenzbereich:

UKW 87.50 – 108 MHz

MW 522 – 1710 kHz (9 kHz/Schritt) oder

MW 520 – 1710 kHz (10 kHz/Schritt)

Schaltungsmerkmale

Lautsprecher: 3 Zoll, 8 Ohm

Ausgabeleistung:

1.0 Watt bei Verwendung des Wechselstromadapters

Kopfhörerbuchse: 3.5 mm Durchmesser

Antenne: Teleskopantenne

Die technischen Daten unterliegen unangekündigten Änderungen.



Sollten Sie dieses Produkt irgendwann entsorgen müssen, beachten Sie bitte: Elektrogeräte sollten nicht im Hausmüll entsorgt werden. Bitte übergeben Sie das Produkt einer geeigneten Entsorgungseinrichtung. Fragen Sie die zuständigen örtlichen Stellen oder Ihren Händler um Hinweise zum Recyceln (Elektro- und Elektronikschrottsortierungsvorschrift).