

Belangrijke veiligheidsinstructies

1. Lees deze instructies.
2. Bewaar deze instructies.
3. Neem alle waarschuwingen in acht.
4. Volg alle instructies.
5. Gebruik het apparaat niet in de buurt van water.
6. Alleen schoonmaken met een droge doek.
7. Blokkeer de ventilatieopeningen niet. Installeer in overeenstemming met de instructies van de fabrikant.
8. Niet installeren in de buurt van warmtebronnen, zoals radiatoren, kachels of andere apparaten (inclusief versterkers) die warmte produceren.
9. Omzeil de veiligheidsdoeleinden van de gepolariseerde stekker niet. Een gepolariseerde stekker heeft twee pinnen, één is breder dan de ander. Een geaarde stekker heeft twee pinnen en een derde aardepin. De brede pin of derde pin is voor uw veiligheid. Als de geleverde stekker niet in uw stopcontact past moet u een elektricien raadplegen voor vervanging van het verouderde stopcontact.
10. Bescherm het netsnoer tegen stappen of pletten bij de stekker, het stopcontact en het punt waar ze het apparaat verlaten.

11. Gebruik alleen accessoires/hulpstukken die door de fabrikant zijn gespecificeerd.
12. Alleen gebruiken met het wagentje, standaard, driepoot, haak of tafel die gespecificeerd is door de fabrikant of verkocht met het apparaat. Beweeg, als er een wagentje wordt gebruikt, het wagentje voorzichtig om verwonding door omvallen te voorkomen.



13. Haal de stekker van het apparaat uit het stopcontact tijdens onweer of als het apparaat voor lange tijd niet wordt gebruikt.
14. Laat alle onderhoud over aan gekwalificeerd onderhoudspersoneel. Er is onderhoud nodig wanneer het apparaat is beschadigd, bijvoorbeeld wanneer het netsnoer is beschadigd, er vloeistof is gemorst op of voorwerpen zijn gevallen in het apparaat zijn gevallen, het apparaat is blootgesteld aan regen of vocht, niet normaal werkt of is gevallen.
15. Stel het apparaat niet bloot aan regen of vocht om het risico van brand of elektrische schok te voorkomen.
16. De schokgevaar-markering en de bijbehorende afbeelding staan op de achterkant van het apparaat.
17. Het apparaat mag niet worden blootgesteld aan druppelend of spattend water en er mogen geen voorwerpen gevuld met vloeistof op het apparaat worden geplaatst.

18. Extreem hoge geluidsniveaus op oor- en koptelefoons kunnen het gehoor aantasten. Hogere instellingen op de equalizer leiden tot hogere voltagesignalen op de oor- en hoofdtelefoon.
19. De stekker moet zich in de buurt van de radio bevinden en moet altijd eenvoudig bereikt kunnen worden, zodat u de radio eenvoudig van het lichtnet kunt ontkoppelen in geval van nood. Haal in zo'n geval gewoon de stekker uit het stopcontact.
20. Als de stekker of een koppelapparaat wordt gebruikt als ontkoppelapparaat, zorg er dan voor dat deze eenvoudig bereikbaar blijft.

FCC INFORMATION

De Federal Communication Commission Radio Frequency Interference Statement bevat de volgende paragraaf:

Deze apparatuur is getest en valt binnen de limieten voor een digitaal toestel van klasse B, conform Deel 15 van de FCC regels. Deze limieten zijn vastgesteld ten behoeve van een redelijke bescherming tegen schadelijke interferentie in een huiselijke omgeving. Deze apparatuur genereert en gebruikt radiofrequentie-energie en kan radiofrequentie-energie uitstralen. De apparatuur kan, wanneer niet gebruikt en geïnstalleerd volgens de instructies, schadelijke interferentie van radiocommunicatie veroorzaken. Er is echter geen garantie dat er geen interferentie zal optreden als het apparaat wordt gebruikt in een bepaalde opstelling. Als dit apparaat schadelijke interferentie van radio-of televisieontvangst veroorzaakt, hetgeen kan worden vastgesteld door het in- en uitschakelen van het apparaat, wordt aanbevolen te proberen de interferentie te verhelpen met een van de volgende maatregelen:

- Verplaats de antenne of richt deze anders.
- Plaats het apparaat verder van de ontvanger.
- Sluit het apparaat aan op een stopcontact dat op een andere elektriciteitsgroep is aangesloten dan het stopcontact van de ontvanger.
- Raadpleeg uw leverancier of een ervaren radio-/televisietechnicus voor hulp.

Waarschuwingen voor de gebruiker

Let op:

Wijzigingen of aanpassingen die niet expliciet zijn goedgekeurd door de partij verantwoordelijk voor naleving kunnen de bevoegdheid van de gebruiker om gebruik te maken van de apparatuur doen vervallen.

LET OP:

Om het risico op elektrische schokken te reduceren, mag u geen andere onderhoudshandelingen uitvoeren dan de onderhoudshandelingen die vermeld zijn in de handleiding, tenzij u daarvoor gekwalificeerd bent.

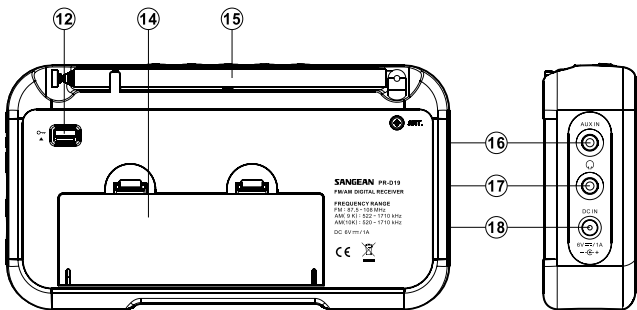
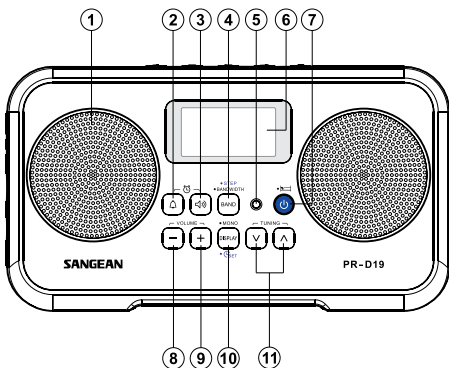
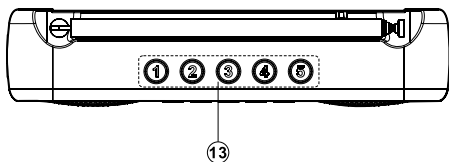

Bedieningselementen

- ① Luidspreker
- ② Buzzer Alarm
- ③ Radio Alarm
- ④ Band/Bandwidth/ Step
- ⑤ Power-indicator
- ⑥ LCD-display
- ⑦ Power/Sleep
- ⑧ Volume verlagen
- ⑨ Volume verhogen
- ⑩ Display/Mono/Clock set
- ⑪ Tuning up/down
- ⑫ Schakelaar toetsvergrendeling
- ⑬ Preset
- ⑭ Batterijvak
- ⑮ Telescopische antenne
- ⑯ Aux-ingang
- ⑰ Hoofdtelefoonuitgang
- ⑱ DC-ingang

NL

Symbolen op display

- (A) Batterij-indicator
- (B) Stereo-indicator
- (C) Bandbreedte-indicator
- (D) Zoemeralarm-indicator
- (E) Radioalarm-indicator
- (F) Toetsvergrendelsymbool
- (G) Slaaptimer-indicator/Snooze-indicator
- (H) Preset-indicator
- (I) Volume-indicator
- (J) Weergave frequentie/klok
- (K) PM-indicator
- (L) FM/AM-indicator

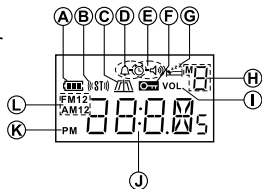

De radio voor het eerst gebruiken

Gebruik met batterijen

1. Verwijder het batterijdeksel op de achterkant van het apparaat door op het lipje te drukken.
2. Plaats vier UM-3 (maat AA) batterijen in de vakken in het compartiment.
3. Let op en plaats de batterijen in de juiste richting (polariteit) zoals getoond op de achterkant van de behuizing. Plaats het batterijdeksel terug.
4. Verminderd vermogen, vervorming, geluid dat overslaat en een knipperend batterijsymbool op het display zijn allemaal signalen dat de batterijen moeten worden vervangen.
5. Als de radio niet wordt gebruikt voor een lange periode, dan wordt aangeraden de batterijen uit de radio te halen.

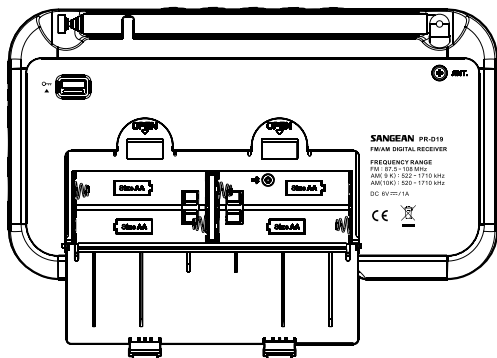

Gebruik met netadapter

De netadapter die gebruikt moet worden in combinatie met dit apparaat moet 6V en 1A leveren. De middelste pin moet positief zijn.

Plaats de stekker van de adapter in de stroomaansluiting op de linkerkant van de radio.

Steek de adapter in een standaard stopcontact.

Als de adapter wordt gebruikt, dan worden de batterijen automatisch uitgeschakeld.

De netadapter moet uit het stopcontact worden gehaald wanneer de radio niet wordt gebruikt.

Uw radio bedienen - Scannen AM / FM

1. Strek de antenne volledig boven de radio uit. Druk op Power om uw radio in te schakelen.
2. Druk op Band om de gewenste band te selecteren.
3. Houd Tuning up/down ingedrukt om het scannen te starten. Uw radio zal in opgaande richting (van lage frequentie naar hoge frequentie) of neergaande richting (van hoge frequentie naar lage frequentie) zoeken naar zenders en automatisch stoppen met zoeken zodra een zender met voldoende sterkte wordt gevonden.
4. Druk op Tuning Up/Down om naar andere zenders te zoeken.
5. Stel het volume naar wens in met behulp van Volume up/down.

Opmerking:

Druk op Display om de tijd en frequentie op het scherm te bekijken.

Handmatig afstemmen - AM / FM

1. Druk op Power om uw radio in te schakelen.
2. Druk op Band om de gewenste band te selecteren. Strek de antenne volledig uit voor de beste ontvangst.
3. Druk op Tuning up/down om af te stemmen op een zender. De FM-frequentie zal veranderen met stappen van 50/100kHz en de AM-frequentie zal veranderen met stappen van 9/10kHz.
4. Als het einde van de golfband wordt bereikt, dan zal de radio verder gaan vanaf het andere uiteinde van de golfband.
5. Stel het volume naar wens in met behulp van Volume Up/Down.

Voorkeurszenders opslaan

U kunt uw favoriete AM/FM-zenders opslaan als voorkeurszenders (1 tot 5). De procedure voor het opslaan van voorkeurszenders is hieronder beschreven.

Opmerking:

De voorkeurszenders voor AM1/AM2 en FM1/FM2 worden apart opgeslagen en er zijn in totaal dus 20 voorkeurszenders. De voorkeurszenders blijven 30 minuten bewaard wanneer de radio niet wordt gevoed door batterijen of netstroom.

1. Druk op Power om uw radio in te schakelen.
2. Stem zoals eerder beschreven af op de gewenste zender.
3. Houd de knop van de gewenste voorkeurszender, Preset 1-5, ingedrukt tot u een pieptoon hoort en het display bijvoorbeeld 'M1' toont naast de frequentie. De zender wordt opgeslagen onder het voorkeurszendernummer. Herhaal deze procedure naar wens voor de resterende voorkeurszenders.
4. Voorkeurszenders die al zijn opgeslagen kunnen indien gewenst worden overschreven door de bovenstaande procedure te volgen.



Stereo / Mono - schakelaar

Als de FM-zender die wordt beluisterd een zwak signaal heeft, dan kan er ruis hoorbaar zijn. Het is mogelijk de ruis te verminderen door de radio te forceren de zender af te spelen in mono in plaats van stereo.

Houd Display/Mono ingedrukt om naar mono te schakelen. Het stereo-icoontje wordt niet langer getoond op het LCD-display.

AM / FM - bandbreedte beperken

Voor betere ontvangst van zwakkere AM/FM-zenders beschikt uw radio over een functie om de AM/FM-bandbreedte te beperken en de hoogfrequente ruis te verminderen.

1. Selecteer de AM-of FM-band door op Band te drukken.
2. Houd Band ingedrukt tot de radio een pieptoon laat klinken om de functie te activeren. () wordt getoond op het display. Om terug te keren naar de standaardinstelling, houd Band ingedrukt tot de radio een pieptoon laat klinken. () wordt getoond op het display.

Softwareversie / De toename per afstemstap instellen / 24 / 12 - tijdformaat

Softwareversie

De getoonde softwareversie dient alleen ter informatie en kan niet worden veranderd.

1. Zorg ervoor dat uw radio is uitgeschakeld.
2. Houd Band/step ingedrukt tot de softwareversie wordt getoond op het display (bijv. P0 X).

Tijdsformaat: 12 / 24 uur

Druk als de softwareversie op het scherm wordt getoond op Tuning up/down om de optie voor het instellen van het 12/24-uursformaat te selecteren (d.w.z. 12H of 24H). Druk op Display om de instelling te openen. Het huidige tijdsformaat knippert op het display. Druk daarna op Tuning up/down om de gewenste instelling te selecteren. Druk tot slot op Display om uw keuze te bevestigen.

De toename per FM - afstemstap instellen

1. Volg, als de radio standby staat, de stappen 1-2 hierboven om de softwareversie te openen.
2. Druk als de softwareversie op het scherm wordt getoond op Tuning up/down om de optie voor het instellen van de FM-stap te selecteren (d.w.z. 50 of 100).
3. Druk op Display om de instelling te openen, de huidige FM-stap knippert op het display.
4. Druk op Tuning up/down om de gewenste instelling te selecteren en druk daarna ter bevestiging op Display.

De toename per AM - afstemstap instellen





1. Volg, als de radio standby staat, de stappen 1-2 hierboven om de softwareversie te openen.
2. Druk als de softwareversie op het scherm wordt getoond op Tuning up/down om de optie voor het instellen van de AM-stap te selecteren (d.w.z. 9 of 10).
3. Druk op Display om de instelling te openen, de huidige AM-stap knippert op het display.
4. Druk op Tuning up/down om de gewenste instelling te selecteren en druk daarna ter bevestiging op Display.

De klok instellen

1. Zorg ervoor dat de radio is uitgeschakeld
2. Houd clock set ingedrukt tot er één pieptoon klinkt, de uren van de tijd beginnen te knipperen.
3. Druk op Tuning Up/Down om de uren naar wens in te stellen. Druk daarna op clock set om de instelling van de uren te bevestigen. Daarna knippert het minuutcijfer op het display.
4. Druk op Tuning up/down om het gewenste aantal minuten in te stellen. Druk daarna ter bevestiging op clock set. De klok van uw radio is nu ingesteld.

Alarm instellen

Er zijn twee verschillende alarmmodi voor dit apparaat. U kunt ervoor kiezen om wakker te worden met de radio of met een zoemer. U kunt het alarm instellen als de radio aan of uit staat.

1. Houd Alarm ingedrukt tot u een pieptoon hoort en een van deze symbolen - / - ziet knipperen op het display.
2. Zowel het uursijfer als het alarmsymbool knipperen. Druk op Tuning up/down om het gewenste uur in te stellen. Druk nogmaals op Alarm om de instelling te bevestigen.
3. Nu zullen de minuten knipperen op het display. Druk op Tuning up/down om het gewenste aantal minuten in te stellen. Druk nogmaals op Alarm om het aantal minuten te bevestigen.
Als u gebruik maakt van het radioalarm () , ga dan naar stap 5. Ga in andere gevallen door met de volgende stap.
4. Druk op Tuning up/down om het volume in te stellen. Druk daarna ter bevestiging van de instelling op Alarm. Het instellen van het alarm is nu voltooid. Zodra het alarm is ingesteld, zal het automatisch elke dag op dezelfde tijd worden geactiveerd.
5. Als het radioalarm is geselecteerd, dan moet u de radiozender waarmee u gewekt wilt worden selecteren. Druk op Tuning up/down om de gewenste band te selecteren en druk ter bevestiging op Radio Alarm. Druk daarna op Tuning up/down om de wekzender te selecteren. Of u kunt een van de voorkeurszenders selecteren door op Tuning up/down te drukken en daarna op de knop van voorkeurszender (Preset 1-5). Druk ter bevestiging van de instelling op Radio Alarm.
6. Druk op Tuning up/down om het volume in te stellen. Druk daarna op Alarm om de instelling te bevestigen. Het instellen van het radioalarm is nu voltooid.

Snooze

Als het alarm wordt geactiveerd, dan kunt u op een willekeurige toets, behalve Standby, drukken om het alarm voor 5 minuten uit te schakelen. Het symbool  verschijnt op het display.

Druk op Power om de snooze-timer te annuleren terwijl het alarm tijdelijk is uitgeschakeld.

NL

Een geactiveerd alarm uitgeschakeld

Druk op Power om een alarm dat is geactiveerd uit te schakelen. Als u het alarm niet uitschakelt, dan zal het gedurende één uur klinken.

Een alarminstelling annuleren

Houd Alarm ingedrukt tot u een pieptoon hoort. Het alarmsymbool wordt niet langer getoond op het display.

Slaaptimer

Uw radio kan worden ingesteld om automatisch uit te schakelen nadat een vooraf ingestelde tijd is verstreken. De slaaptimer kan worden ingesteld op 15,30, 45, 60, 90 of 120 minuten.

1. Houd Power/Sleep timer ingedrukt tot u een pieptoon hoort en het symbool  op het display wordt getoond.
2. Door Power/Sleep timer ingedrukt te houden zal de radio door alle beschikbare opties bladeren. U kunt de slaaptimer instellen op 120, 90, 60, 45, 30 of 15 minuten.
3. Laat de toets los wanneer de gewenste slaaptimeroptie op het display verschijnt. Het symbool verschijnt nu op het display. De radio zal uitschakelen nadat de vooraf ingestelde tijd is verstreken.

Opmerking:

Als u de slaaptimer eerder wilt deactiveren, druk dan op Power.

Hoofdtelefoonaansluiting

Er zit een 3,5mm-stereo-hoofdtelefoonaansluiting op de linkerkant van uw radio. Wanneer er een stekker van een hoofdtelefoon in deze aansluiting wordt gestoken, dan zal de interne luidspreker van de radio automatisch worden uitgeschakeld.

BELANGRIJK:

Overmatige geluidsdruk van oortelefoons en hoofdtelefoons kan leiden tot gehoorschade.

Aux - ingang

Er zit een standaard 3,5mm aux-ingang aan de linkerkant van het apparaat waarmee het audiosignaal van apparaten met een hoofdtelefoon- of audio-uitgang, zoals iPod, MP3-speler of CD-speler, kan worden verstuurd naar de apparaat.

1. Druk herhaaldelijk op Band tot "AUX" wordt getoond op het display.
2. Sluit een stereo- of mono-audiobron (bijvoorbeeld, iPod, MP3-speler of CD-speler) aan op de aux-ingang (gemarkeerd met 'AUX IN').
3. Stel het volume goed in op uw iPod, MP3-speler of CD-speler, zodat er een adequaat signaal van de speler komt, en gebruik vervolgens de volumeregeling van de luidspreker om het volume op een comfortabel niveau in te stellen.

Toetsvergrendelingsfunctie

De toetsvergrendelingsfunctie zorgt ervoor dat de radio niet per ongeluk kan worden bediend.

1. De schakelaar voor de toetsvergrendeling zit op de achterkant van de radio. Als de toetsvergrendeling in de stand LOCK wordt gezet, dan zullen alle toetsen van de radio worden uitgeschakeld. Het display toont het vergrendelsymbool  .
2. Schuif de schakelaar naar de stand OFF om toetsvergrendeling uit te schakelen. De toetsvergrendeling wordt nu uitgeschakeld.

Specificaties

Voeding

Lichtnet	DC in 6V / 1 A
Batterij	4 X 1,5V maat "AA" / UM-3 / LR6

Frequentiebereik

FM	87,5 – 108 MHz
AM (9K)	522 – 1710 kHz
AM (10K)	520 – 1710 kHz

Circuit-kenmerken

Luidspreker	2,25" 8 ohm volledig bereik
Vermogen	1 Watt (max)
Hoofdtelefoonaansluiting	3,5mm dia.
Antennesysteem	FM Telescopische antenne

Het bedrijf behoudt zich het recht voor om de specificaties te wijzigen zondervooraangaande kennisgeving



Indien u zich op enig moment in de toekomst wenst te ontdoen van dit product, houd er dan rekening mee dat: afgedankte elektrische producten dienen niet verwijderd te worden met huishoudelijk afval. Recycle waar mogelijk. Neem contact op met uw gemeente of winkelier voor recycling advies. (Afgedankte Elektrische en Elektronische Apparaten, AEEA)