

iTalker TR-108

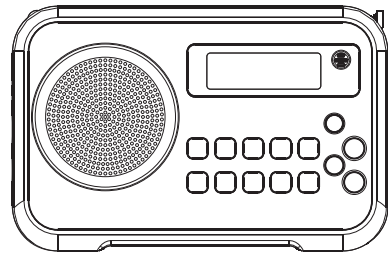

中文

Version 1

注意事項

- ◎ 操作本機前，敬請詳閱本說明書，並妥善保存，以便隨時參閱。
- ◎ 非經本公司專門技術人員，請勿自行拆卸裝置本機，以維安全。
- ◎ 電腦系統、日光燈、電動馬達、機動車輛等，皆可能造成收聽干擾，宜避開之。
- ◎ 以普通或鹼性電池為電源時，若有音量明顯變小、雜音變大、聲音斷續等現象，很可能是電池電量即將耗盡，請換裝新電池，而且一次全部換新。
- ◎ 數字式收音機收聽狀況較穩定，感度也較佳，但較耗電。在室內儘量使用 AC 整流器外接電源，外出才裝電池收聽。電池電量不足的情況是：長按電源卻無法開機，或顯示短暫的畫面就關機。即是需要換新電池了。
- ◎ 收聽 FM 調頻，是靠伸縮天線，所以為求良好的 FM 調頻收訊，可以拉長與轉動伸縮天線角度、方向，即可！
- ◎ 勿使電力即將耗盡之電池置於機內過久，以免產生漏液致損壞機件，造成無法修復。
- ◎ 勿使本機受擊、受潮及避開 40°C 以上，-5°C 以下之溫度環境。
- ◎ 如須確實關閉電源，請先關閉電源鍵後，再拔下 AC 整流器插頭。

單元	限用物質及其化學符號					
	鉛 (Pb)	汞 (Hg)	鎘 (Cd)	六價鉻 (Cr ⁺⁶)	多溴聯苯 (PBB)	多溴二苯醚 (PBDE)
基板組件	—	○	○	○	○	○
外殼	○	○	○	○	○	○
天線	—	○	○	○	○	○
喇叭	○	○	○	○	○	○
線材	—	○	○	○	○	○

備考1. “○” 係指該項限用物質之百分比含量未超出百分比含量基準值。
備考2. “—” 係指該項限用物質為排除項目。

電源、規格

1. AC 整流器 (內正外負規格) :

輸入電壓：交流 AC 110V

輸出電壓：直流 DC 6V

最大輸出電流：0.4A

2. 電池電源

3 號電池四個 4 X 1.5V /UM-3

3. 頻率範圍：FM 87.5-108MHz

4. 8ohm 2.25 inches 全音域喇叭

5. 喇叭最大輸出功率：1W

6. 耳機插座 3.5mm dia stereo

7. MP3/WMA/WAV 功能規格

Micro SD 卡容量：16MB-16GB

Micro SD 卡格式：FAT-16/FAT-32

播放格式：MP3(16kbps-320 kbps)/ WMA(16kbps-192 kbps), 非
WMA Pro /WAV (384kbps-1536kbps)

錄音格式：MP3/WAV

錄音品質：MP3：128 kbps(標準)/160kbps (高音質)

WAV：384kbps(標準)/512kbps (高音質)

8. 尺寸：166.2 X 108.3 X 37.8 mm

淨重：378 g(不含電池)

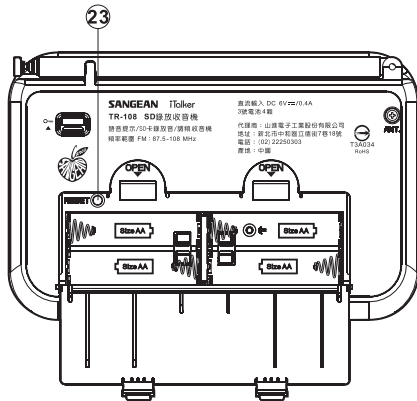
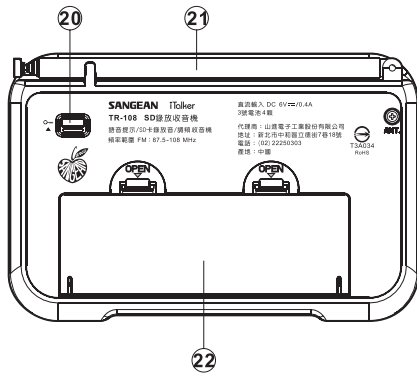
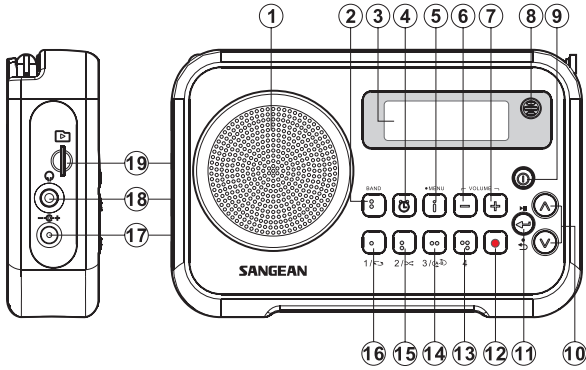

操作按鍵位置圖

- ① 喇叭
- ② BAND 波段鍵
- ③ LCD 顯示幕
- ④ 鬧鈴鍵
- ⑤ MENU 選單 / 資訊
- ⑥ VOLUME- 音量降低鍵
- ⑦ VOLUME+ 音量增加鍵
- ⑧ 麥克風
- ⑨ 電源開關鍵
- ⑩ 向上 . 向下選台鍵 / 上一首 . 下一首選擇鍵
- ⑪ 確認鍵 / 播放 . 暫停鍵
- ⑫ 錄音鍵
- ⑬ 記憶組 4
- ⑭ 記憶組 3/ A-B 段重覆播放
- ⑮ 記憶組 2/ 隨機播放
- ⑯ 記憶組 1/ 循環播放
- ⑰ DC 直流電源插孔
- ⑱ 耳機插孔
- ⑲ SD 卡插孔
- ⑳ 鎖定鍵
- ㉑ FM 天線
- ㉒ 電池室
- ㉓ RESET 重設定鍵

LCD 顯示幕 (收音機與時鐘部份)

- ① 波段顯示
- ② 耳機立體
- ③ 定時錄音
- ④ 鬧鈴
- ⑤ 睡眠 / 貪睡符號
- ⑥ 電池殘量
- ⑦ 頻率 / 時間顯示
- ⑧ 記憶組

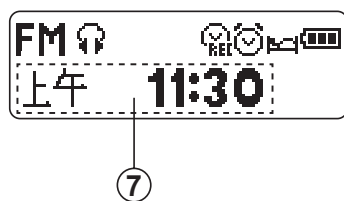
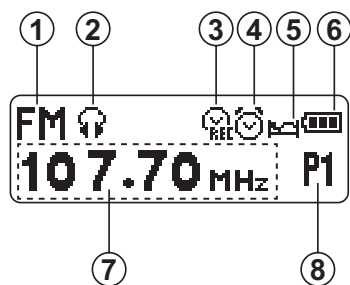

電池電源

1. 請依機器背面 OPEN 指示方向，打開電池蓋。
2. 依正、負極指示，正確地裝入 4 顆 3 號電池。(若有不過電或沒聲響，請先檢查是否電池正、負極裝入有誤。)
3. 蓋上電池蓋，即可開機收聽。



註：

- ① 音量明顯變小、雜音變大、聲音斷斷續續等現象，可能電池電量即將耗盡，則必須換裝全新電池，而且一次全部換新。
- ② 於室內收聽，請儘量使用 AC 整流器外接 AC 電源收聽。
- ③ 普通 / 鹼性電池請以同品牌全新電池使用，充電電池請相同電容量充飽電後使用，切勿普通 / 鹼性 / 充電電池混用。
- ④ 若有長時間不使用時，請記得取出電池，以免電池漏液。

AC 整流器外接電源













1. 請使用本公司附上的 AC 整流器；一端插入本機 DC 直流電源插座，另一端插入 AC 電源插座。
2. 若有長時間不使用時，記得拔除 AC 整流器。
3. 當本機有裝入電池且同時插上 AC 整流器時，將優先使用 AC 電源。

開機關機

1. 接上電源，按住**電源開關鍵**  約 2 秒，待顯示幕出現“山進電子”即完成開機。
2. 按住**電源開關鍵**  約 2 秒，待顯示幕出現“關機”即完成關機。









時鐘設定

本機接上電源，於開機狀態，可如下執行時鐘設定：



1. 按住選單鍵 **MENU**  約兩秒，此時顯示幕會出現功能選單，按向上、向下選台鍵   將反白移動到“系統設定”，按確認鍵  進到下一層選單。
2. 按向上、向下選台鍵   將反白移動到“時鐘調整”，按確認鍵  進到設定時間畫面。
3. 此時反白會停在“時”數字，按向上、向下選台鍵  ，調整正確“時”數字，再按一下確認鍵 ，反白會移動到“分”。
4. 按向上、向下選台鍵  ，調整正確“分”數字，再按一下確認鍵 ，即完成時間設定。

語音提示開關

本機具有語音播報電臺頻率、時間、開關機、各項功能選單等語音提示功能，可依照需求開啟或關閉語音提示功能，設定方法如下：

1. 於開機狀態，按住選單鍵 **MENU**  約兩秒，此時顯示幕會出現功能選單，按向上、向下選台鍵   將反白移動到“語音設定”，按確認鍵  進到下一層選單。
2. 此時反白會停留在“語音開關”選項上，按確認鍵 ，此時顯示幕會顯示“語音(關)”與“語音(開)”的選單，按向上、向下選台鍵   選擇“開”或“關”並按確認鍵 ，完成語音開關設定。



資訊查詢

1. 在FM模式下，按一下選單鍵 **MENU** ，本機會依序語音播報“FM頻率”→“現在時刻”→“電池電量”(以電池電力收聽時)，同時顯示幕會顯示上述資訊。
2. 在音樂播放模式下，按一下選單鍵 **MENU** ，本機會依序語音播報“目前播放曲名”→“現在時刻”→“電池電量”(以電池電力收聽時)，同時顯示幕會顯示上述資訊。





註：若語音開關關閉時，則只有顯示幕顯示資訊，沒有語音播報。

* 收音機篇：

收音機選台方式

接上電源，按住**電源開關鍵**  約 2 秒，開啟收音機電源，再按**波段鍵 BAND**  選擇 FM 調頻後，可有如下選擇電臺頻率的方式：

A. 自動掃描電台

按住**向上或向下選台鍵**   約 1~2 秒，電台頻率會自動向上或向下掃描，當掃描到有電台的頻率就停止，如果不喜歡可再按住**向上**  或**向下**  選台鍵約 1~2 秒，直到自己喜歡的頻率。

B. 手調掃描電台

每按一下**向上、向下選台鍵**  ，顯示幕頻率會增減 $\pm 0.05\text{MHz}$ ，直到欲收聽的電台頻率。

C. 呼叫記憶電台

(詳見“電台記憶與呼叫”)

電台記憶與呼叫

本機共有 4 組電台記憶。

電台記憶：























1. 利用前述選台方式，找到常聽、喜歡聽的電台頻率。
2. 按住**記憶鍵** 1-4 之任一鍵約 2 秒，顯示幕會顯示“儲存記憶 1-4”，即將該電台記憶在該記憶組裏。
3. 在已記憶電台的記憶組裏，再記憶新電台，則新電台將取代原有電台記憶。

電台呼叫：

開啟收音機電源，選擇 FM 調頻，再按一下**記憶鍵** 1-4 之任一鍵，就可直接呼叫出記憶組 1-4 的電台來收聽。

鬧鈴設定與取消 (HWS 蜂鳴聲)

請先依前述“時鐘設定”設定好準確的現在時間，再如下步驟設定鬧鈴：



























1. 本機開機狀態，才可以設定鬧鈴。
2. 按住鬧鈴鍵  約 2 秒，顯示幕會出現“鬧鐘開關”與“鬧鐘(開)”或“鬧鐘(關)”選項，按向上、向下選台鍵   將反白移動到“鬧鐘開”並按確認鍵  進入時間設定畫面。
3. 此時反白會停在“時”數字，按向上、向下選台鍵  ，調整正確“時”數字，再按一下確認鍵 ，反白會移動到“分”。
4. 按向上、向下選台鍵  ，調整正確“分”數字，再按一下確認鍵 ，此時需要繼續設定“鬧鐘音樂”，按向上、向下選台鍵   移動反白到“內置鈴聲”並按確認鍵 ，此時會繼續設定“鬧鐘周期”。
5. 按向上、向下選台鍵   移動反白到“單次”或“每日”並按確認鍵 ，此時顯示幕會顯示“鬧鐘音量 1~7”，按向上、向下選台鍵   調整喜好的音量（數字越大音量越大，最大為 7）即完成鬧鐘時間設定；此時顯示幕上會出現鬧鈴符號 。
6. 按一下鬧鈴鍵  以查看鬧鈴設定時間與鬧鈴開關狀態；當鬧鈴聲響起，則可按住電源開關鍵  約 2 秒，停止鬧鈴而關機。
7. 如要取消鬧鈴設定，按住鬧鈴鍵  約 2 秒即可，此時顯示幕上的鬧鈴符號  會消失。之後如要再開啟鬧鐘功能，再重新執行步驟 1~5 即可。

註：

本機鬧鈴聲為 HWS 設計 (Humane Wake System)，是一種合乎人性的專利喚醒裝置，其音量是由小漸大，響 1 分鐘 → 停 1 分鐘 → 響 1 分鐘 …………… 如此持續 1 小時，讓您無猛然驚醒之虞。

自動開機設定與取消 (電臺 (音樂) 鬧鈴設定)



請先依前述“時鐘設定”設定好準確的現在時間，再如下步驟設定自動開機：

1. 本機開機狀態，才可以設定自動開機。
2. 按住鬧鈴鍵  約 2 秒，顯示幕會出現“鬧鐘開關”與“鬧鐘(開)”或“鬧鐘(關)”選項，按向上、向下選台鍵   將反白移動到“鬧鐘開”並按確認鍵  進入時間設定畫面。
3. 此時反白會停在“時”數字，按向上、向下選台鍵  ，調整正確“時”數字，再按一下確認鍵 ，反白會移動到“分”。
4. 按向上、向下選台鍵  ，調整正確“分”數字，再按一下確認鍵 ，此時需要繼續設定“鬧鐘音樂”，按向上、向下選台鍵   移動反白到“FM 調頻”或“插卡目錄”(預設為最後播放歌曲) 並按確認鍵 。
5. 如果選擇“FM 調頻”作為鬧鐘音樂，此時可以選擇“最後收聽電台”或手動設定電台；如選擇“最後收聽電台”則按確認鍵 ；如要自行手動設定電台頻率則按向上、向下選台鍵   設定喜好的電台頻率，或直接按記憶鍵 1~4 選擇喜愛的電台頻率後，按確認鍵  後繼續設定“鬧鐘周期”。
6. 按向上、向下選台鍵   移動反白到“單次”或“每日”並按確認鍵 ，此時顯示幕會顯示“鬧鐘音量 1~25”，按向上、向下選台鍵   調整喜好的音量(數字越大音量越大，最大為 25) 即完成鬧鐘時間設定；此時顯示幕上會出現鬧鈴符號 。
7. 按一下鬧鈴鍵  可以查看鬧鈴設定時間與鬧鈴開關狀態；當鬧鈴聲響起，則可按住電源開關鍵  約 2 秒，停止鬧鈴而關機。
8. 如要取消鬧鈴設定，按住鬧鈴鍵  約 2 秒即可，此時顯示幕上的鬧鈴符號  會消失。之後如要再開啟鬧鐘功能，再重新執行步驟 1~6 即可。

註：

自動開機啟動時，若選擇插卡目錄而未插卡，將轉為鬧鈴(蜂鳴聲)響起。











貪睡裝置

當鬧鈴設定的鬧鈴聲響起時，背光燈會亮，此時按開關  及音量鍵以外之任一鍵，則進入貪睡狀態。此時顯示幕有  符號且 ZZZ 閃爍著，若鬧鈴設定者，5 分鐘後才會再度響鈴 1 分鐘，後再停 1 分鐘，如此持續 1 小時後完全停止；若電臺（音樂）鬧鈴設定者，5 分鐘後再度響起，時間到（1 小時）則自動關機。

如要解除貪睡功能，可按住電源開關鍵 2 秒，機器將自動關機。

睡眠設定與取消（自動關機設定）

睡眠時間的設定可讓您選擇自動關機的時間，設定步驟如下：











1. 接上電源，按住電源開關鍵  約兩秒，待顯示幕出現“山進電子”即完成開機。
2. 按住選單鍵 MENU  約兩秒，此時顯示幕會出現功能選單，按向上、向下選台鍵   將反白移動到“關機設定”，按確認鍵  進到下一層選單。
3. 此時顯示幕會出現“關機設定 XX”字樣，按向下選台鍵 ，會依序出現“關閉 -15-30--60-90-120”（分鐘）循環數字，看到您需要的時間數字後，按下確認鍵  即完成睡眠設定，顯示幕會出現睡眠符號 .
4. 如要關閉自動關機設定，則重複步驟 1~2，此時顯示幕會出現“關機設定 XX”字樣，按向下選台鍵 ，會依序出現“關閉 -15-30-60-90-120(分鐘)”循環數字，看到“關閉”字樣後，按下確認鍵  即完成取消設定，顯示幕上的睡眠符號則消失或直接關機。

LED 背光燈

操作本機押任何一鍵，LED 背光會持續約 15 秒照明。







顯示幕對比調整

在開機狀態下，可調整對比來微調顯示幕上字體顏色，執行步驟如下：











1. 按住選單鍵 **MENU**  約兩秒，此時顯示幕會出現功能選單，按向上、向下選台鍵   將反白移動到“系統設定”，按確認鍵  進到下一層選單。
2. 按向上、向下選台鍵   將反白移動到“對比調節”，按確認鍵  進到設定畫面。
3. 此時顯示幕會出現“0-15”，按向上、向下選台鍵  ，調整數字再按一下確認鍵 ，即完成對比調節設定。

立體聲 / 單聲道切換















在使用耳機收聽時，可調整單聲道或立體聲收聽模式，操作方法如下：

1. 本機開機狀態才可以設定。
2. 按住選單鍵 **MENU**  約兩秒，此時顯示幕會出現功能選單，按向上、向下選台鍵   將反白移動到“聲道切換”，按確認鍵  進到下一層選單。
3. 此時顯示幕會顯示“單聲道”與“立體聲”，按向上、向下選台鍵   將反白移動到喜好的選項並按確認鍵  即完成切換。















12/24 時制調整

1. 於開機狀態，按住選單鍵 **MENU**  約兩秒，此時顯示幕會出現功能選單，按向上、向下選台鍵   將反白移動到“系統設定”，按確認鍵  進到下一層選單。
2. 按向上、向下選台鍵   將反白移動到“時鐘格式”，按確認鍵  進到設定畫面。
3. 此時顯示幕會出現“12 小時”與“24 小時”，按向上、向下選台鍵  ，選擇喜好的時制並按確認鍵 ，即完成 12/24 時制調整設定。















語音男聲或女聲設定

1. 於開機狀態，按住選單鍵 **MENU**  約兩秒，此時顯示幕會出現功能選單，按向上、向下選台鍵   將反白移動到“語音設定”，按確認鍵  進到下一層選單。
2. 此時顯示幕會顯示“語音開關”與“退出”，且反白會停留在“語音開關”選項上，按確認鍵 ，此時顯示幕會顯示“語音(關)”與“語音(開)”的選單，按向上、向下選台鍵   選擇“開”並按確認鍵 。
3. 按向上、向下選台鍵   將反白移動到“選擇發音人”，並按確認鍵 。
4. 此時顯示幕會顯示“普通話女聲”與“普通話男聲”的選單，按向上、向下選台鍵  ，選擇“女聲”或“男聲”並按確認鍵 ，完成設定。















語音速度設定

1. 於開機狀態，按住選單鍵 **MENU**  約兩秒，此時顯示幕會出現功能選單，按向上、向下選台鍵   將反白移動到“語音設定”，按確認鍵  進入下一層選單。
2. 此時顯示幕會顯示“語音開關”與“退出”，且反白會停留在“語音開關”選項上，按確認鍵 ，此時顯示幕會顯示“語音(關)”與“語音(開)”的選單，按向上、向下選台鍵   選擇“開”並按確認鍵 。
3. 按向上、向下選台鍵   將反白移動到“設置語速”，並按確認鍵 。
4. 此時顯示幕會顯示數字“1~10”，按向上、向下選台鍵   選擇需要的速度(數字越大越快)，按確認鍵 ，完成設定。

語音聲調設定







1. 於開機狀態，按住選單鍵 **MENU**  約兩秒，此時顯示幕會出現功能選單，按向上、向下選台鍵   將反白移動到“語音設定”，按確認鍵  進到下一層選單。
2. 此時顯示幕會顯示“語音開關”與“退出”，且反白會停留在“語音開關”選項上，按確認鍵 ，此時顯示幕會顯示“語音(關)”與“語音(開)”的選單，按向上、向下選台鍵   選擇“開”並按確認鍵 。
3. 按向上、向下選台鍵   將反白移動到“設置語調”，並按確認鍵 。
4. 此時顯示幕會顯示數字“1~10”，按向上、向下選台鍵   選擇喜歡的聲調(數字越大聲調越高)，按確認鍵 ，完成設定。

語音音量設定











1. 於開機狀態，按住選單鍵 **MENU**  約兩秒，此時顯示幕會出現功能選單，按向上、向下選台鍵   反白移動到“語音設定”，按確認鍵  進到下一層選單。
2. 此時顯示幕會顯示“語音開關”與“退出”，且反白會停留在“語音開關”選項上，按確認鍵 ，此時顯示幕會顯示“語音(關)”與“語音(開)”的選單，按向上、向下選台鍵   選擇“開”並按確認鍵 。
3. 按向上、向下選台鍵   將反白移動到“設置語音音量”，並按確認鍵 。
4. 此時顯示幕會顯示數字“1~4”，按向上、向下選台鍵   選擇喜歡的音量(數字越大音量越大)，按確認鍵 ，完成設定。

語音功能說明

本機內建語音播報功能設定與按鍵位置的功能，可依照下列步驟聽取語音說明：

1. 於開機狀態，按住選單鍵 MENU  約兩秒，此時顯示幕會出現功能選單，按向上、向下選台鍵  ，將反白移動到“功能說明”，按確認鍵 。
2. 依照需求將反白移動到“FM 調頻”或“Micro SD 播放”或“正面左側插槽功能”或“後殼開關”或“鬧鐘開關”或“貪睡模式開關”，並按確認鍵 ，進入各細部說明的選擇。
3. 依照需求將反白移動到想要聽的選項，按下確認鍵  後，即開始語音說明，此時顯示幕會出現“語音說明”字樣。
4. 語音說明播放完畢後機器會自動回到上一層選單，再過約 15 秒會自動回到之前收聽的電臺或播放的音樂。

回復出廠設定







1. 於開機狀態，按住選單鍵 MENU  約兩秒，此時顯示幕會出現功能選單，按向上、向下選台鍵   將反白移動到“系統設定”，按確認鍵  進到下一層選單。
2. 按向上、向下選台鍵   將反白移動到“回到出廠設定”，按確認鍵  進到設定畫面。
3. 此時顯示幕會出現“取消”與“確定”，按向上、向下選台鍵  ，選擇“確定”並按確認鍵 ，此時顯示幕會顯示“請稍後”字樣，並自動關機。
4. 待重新開機後，即回復出廠設定。

註：

回復出廠設定後，之前所設定的時間、鬧鈴時間與電臺記憶都會清除。

軟體版本

此版本僅供參考，無法更新。

1. 於開機狀態，按住選單鍵 **MENU**  約兩秒，此時顯示幕會出現功能選單，按向上、向下選台鍵   將反白移動到“系統設定”，按確認鍵  進到下一層選單。
2. 按向上、向下選台鍵   將反白移動到“軟體版本”，按確認鍵  。
3. 此時顯示幕會出現“軟體版本 PXX”字樣，“PXX”即為軟體版本。
4. 15 秒後會自動回到先前收聽的電臺或播放的音樂。

耳機插孔

規格為 3.5mm dia 的耳機插孔，當插上耳機收聽時，則收音機喇叭自動切斷。

LOCK 鎖定功能







將鎖定鍵  向上撥，顯示幕會出現“按鍵鎖住”，則本機任何按鍵被鎖定而無法操作。將鎖定鍵  向下撥，顯示幕會出現“按鍵打開”則本機任何按鍵又恢復操作功能。

RESET(重設定)



數字型收錄音機偶而會有開機後，顯示異常或畫面無法變動或無聲響等現象，此時本機可能已當機。請用尖狀物在本機電池室內的 **RESET** 重設定鍵觸上 3 秒後放開，本機即可恢復正常使用且原先設定不會被清除。

* SD 記憶卡錄放音篇：

SD 播放

1. 依正確方向，插入 Micro SD 卡 (以下簡稱 SD 卡) 於本機左側 SD 卡槽  內。
2. 開啟電源並按波段鍵 **BAND** ，選擇音樂播放功能，此時顯示幕顯示“音樂播放”字樣。
3. 此時本機開始讀取 SD 卡內容，並從第一首音樂開始自動播放，此時顯示幕會顯示播放符號 、目前已播放時間與歌曲名稱 (跑馬燈形式)。
4. 按  播放 / 暫停鍵可以播放或暫停。
5. 按上一首、下一首選擇鍵   來選擇要播放的歌曲，也可利用“檔案瀏覽”方式來選擇要播放的音樂，請詳閱“檔案瀏覽”操作說明。

註：

1. 本機 micro SD 卡播放格式 MP3/WMA(非 WMA Pro)/WAV。
2. 本機支援容量最高至 16G 容量。然而，本機並不保證所有 micro SD 卡都適合於本機播放。
3. 需使用 FAT 或 FAT32 文件系統，支援 MP3 和 WMA 音頻格式的播放；但不支援具 DRM 保護格式的任何音樂檔案格式。
4. 當將資料寫入 micro SD 卡時，請勿移除本產品電源或退出 micro SD 卡，否則將會導致不可預期的破壞。
5. 若 micro SD 卡發生不可預期的破壞，以致無法讀取 micro SD 卡的內容，請對 micro SD 卡重新格式化。
6. 當讀到具有保護格式或不支援格式的檔案時，顯示幕會顯示“無法讀取”，按選單鍵 **MENU**  會語音提示“無法讀取”，此時可按上一首、下一首選擇鍵   跳過無法讀取的檔案。



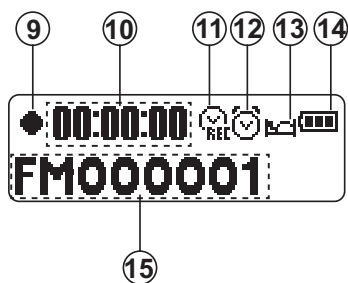
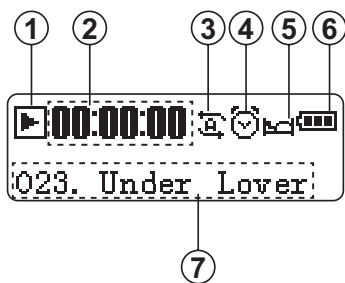

LCD 顯示幕 (錄放狀態顯示部份)

- ① 播放狀態
- ② 播放時間
- ③ 循環播放狀態
- ④ 鬧鈴
- ⑤ 睡眠 / 貪睡符號
- ⑥ 電池殘量
- ⑦ 歌曲名稱
- ⑨ 錄音狀態
- ⑩ 錄音時間
- ⑪ 預約錄音符號
- ⑫ 鬧鈴
- ⑬ 睡眠 / 貪睡符號
- ⑭ 電池殘量
- ⑮ 儲存檔案名稱







電台錄音

本機可以收聽時同步錄取 FM 電臺節目，或預約定時錄取 FM 電台節目 (操作方式請參閱“定時錄音與取消”)，操作方式如下：

1. 開機後，按波段鍵 **BAND**  選擇“FM 調頻”。
2. 依正確方向插入 SD 卡於本機左側 SD 槽  內。
3. 收聽 FM 時，按  錄音鍵約 2 秒，顯示幕顯示“電台錄音”，即開始錄音中。錄音畫面會有錄音時間與檔案名稱顯示。
4. 再按一下  錄音鍵結束完成錄音；顯示幕顯示“保存”存入檔於資料夾中，並回到先前收聽的電臺。























麥克風外部錄音

本機可利用內建麥克風錄取外部聲音，如樂器演奏、演講會議等等，操作方式如下：

1. 開機後，按波段鍵 **BAND**  選擇“音樂播放”。
2. 依正確方向插入 SD 卡於本機左側 SD 槽  內。
3. 按  錄音鍵約 2 秒，顯示幕顯示“一鍵錄音”，即開始錄音中 (此時是以內建 MIC 麥克風錄取外部聲音)。錄音畫面會有錄音時間與檔案名稱顯示。
4. 再按一下  錄音鍵結束完成錄音；顯示幕顯示“保存”存入檔於資料夾中，並開始播放剛剛的錄音內容 (如設置分段錄音開啟，則只播放錄音開始的第一首的內容)，播放完畢後，會繼續播放之前 SD 卡中的音樂。

定時錄音與取消















本機具定時錄音功能，可以設定起始 / 結束時間來預約錄 FM 電臺節目於 SD 卡，其步驟如下：

1. 開機，並確定調整好現在正確時間。
2. 按住選單鍵 **MENU**  約 2 秒，待顯示幕出現選單畫面後，按向上 . 向下選台鍵  將反白移動到“電臺錄音”並按下確認鍵 ，此時會出現“FM 錄音開關”與“FM 錄音 (關)”或“FM 錄音 (開)”字樣。
3. 按向上 . 向下選台鍵  將反白移動到“FM 錄音 (開)”並按下確認鍵 ，此時需繼續設定錄音開始時間且時間反白會停在“時”數字，按向上 . 向下選台鍵 ，調整正確“時”數字，再按一下確認鍵 ，反白會移動到“分”。
4. 按向上 . 向下選台鍵 ，調整正確“分”數字，再按一下確認鍵 ，此時需要繼續設定錄音結束時間，按向上 . 向下選台鍵 ，調整正確“時”數字，再按一下確認鍵 ，反白會移動到“分”。
5. 按向上 . 向下選台鍵 ，調整正確“分”數字，再按一下確認鍵 ；此時會繼續設定“錄音周期”。按向上 . 向下選台鍵  移動反白到“單次”或“每日”並按確認鍵 ，繼續設定要錄音的電台頻率。
6. 此時顯示幕會出現“FM XXX.XX MHz”字樣，按向上 . 向下選台鍵  設定喜好的電台頻率，或直接按記憶鍵 1~4 選擇喜愛的電台頻率後，按確認鍵 ，即完成設定。此時顯示幕會顯示預約錄音符號 。
7. 當預設時間到，本機即會自動開始錄音 (如未開機則會自動開機)，並自動跳至原先預設的 FM 頻率。
8. 如要關閉定時錄音功能，按住選單鍵 **MENU**  約 2 秒，待顯示幕出現選單畫面後，按向上 . 向下選台鍵  反白移動到“電臺錄音”並按下確認鍵 ，此時會再次出現選單畫面。
9. 按向上 . 向下選台鍵  將反白移動到“FM 錄音 (關)”並按下確認鍵 ，即完成設定，約 1~2 秒後顯示幕上的定時錄音符號會消失。

















註：

1. 預約錄音結束後，本機會自動儲存檔案並關機。
2. 本機錄音完成，會自動冠於檔案資料夾名稱供存檔，方便管理、以利選檔播放：
FM 資料夾名為錄音自 FM 電臺節目的資料夾，
MIC 為錄音自本機內建麥克風的資料夾。
錄音完成後，可依各屬性資料夾，尋找選擇該錄音檔播放收聽。
3. 錄音中，移除本產品電源或退出 SD 卡，會造成錄音文件資料損壞，播放此文件時會與錄音內容不符。
4. 當 SD 卡容量不夠或達到最大 8192 個檔案數量的上限時，錄音停止。如要繼續錄音，請刪除部分錄音檔或將移至電腦等其他儲存裝置。

SD 檔案瀏覽

















1. 開機後，按波段鍵 **BAND**  選擇“音樂播放”，並正確地插入 SD 卡於本機 SD 卡槽  內，按住選單鍵 **MENU**  約兩秒，此時會出現選單，按向上、向下選台鍵   將反白移動到“文件瀏覽”，按確認鍵  即可瀏覽檔案與資料夾。或按住確認鍵  2 秒進入“文件瀏覽”。
2. 如要瀏覽資料夾內的檔案，按向上、向下選台鍵   將反白移動到想要瀏覽的資料夾，按確認鍵  即可瀏覽資料夾內的檔案，如要返回上一層，按向上、向下選台鍵   將反白移動到“...”再按確認鍵  即可。
3. 將反白移動到檔案名稱上，按確認鍵  即可播放該首音樂檔案。

SD 檔案刪除

1. 開機後，按波段鍵 **BAND**  選擇“音樂播放”，並正確地插入 SD 卡於本機 SD 卡槽  內，按住選單鍵 **MENU**  約兩秒，此時會出現選單，按向上、向下選台鍵   將反白移動到“刪除此檔”，按確認鍵  後，顯示幕會出現“刪除此檔 取消”字樣，按向上、向下選台鍵   選擇“確認”再按確認鍵 ，目前播放的檔案即被刪除。
2. 如要刪除全部音樂檔案，按住選單鍵 **MENU**  約兩秒，此時會出現選單，按向上、向下選台鍵   將反白移動到“全部文件刪除”，按確認鍵  後，顯示幕會出現“全部文件刪除 取消”字樣，按向上、向下選台鍵   選擇“確認”，再按確認鍵 ，SD 卡中所有音樂檔案即被刪除。





播放模式



本機在播放 SD 卡時具有多種播放模式，操作方式如下：

1. 按一下**循環播放鍵** ，顯示幕上會出現全部循環符號 ，代表全部音樂檔案循環播放，再按一下**循環播放鍵**，則會變成資料夾循環符號 ，代表目前資料夾內檔案循環播放，再次按**循環播放鍵** ，符號再度變成單曲循環 ，代表目前播放的檔案循環播放，再次按**循環播放鍵** ，符號變成空白，空白時為正常循序播放，再次按**循環播放鍵**  則再次回到全部循環，依此類推。
2. 按一下**隨機播放鍵** ，則隨機播放 SD 卡中的音樂，顯示幕上會出現  隨機播放符號，再按一次**隨機播放鍵**  則符號變成空白，為正常循序播放；再按一次**隨機播放鍵**  則又回到隨機播放模式，依此類推。
3. 如要取消播放模式設定，可依上述步驟操作；或按住**選單鍵** **MENU**  約兩秒，此時會出現選單，按向上、向下選台鍵   將反白移動到“循環模式”，按**確認鍵**  後，顯示幕出現“無循環”，按**確認鍵**  後，即取消播放模式設定，改為正常循序播放。也可以依照此操作方式選擇“全部循環”、“資料夾循環”、“單曲循環”或“隨機”播放模式。

A-B 段重覆播放

本機 SD 播放時，想在同一檔案之某區段 (A-B 段) 內重覆播放收聽 (尤其是語文學習時)，則可如下重覆收聽：











當 SD 播放時，按一下**A-B 段重覆播放鍵** ，則右上角有  顯示著；過一段時間，再按一下**A-B 段重覆播放鍵** ，則右上角有  顯示著；此時 SD 播放將一直在 A-B 段此區段重覆播放著。

欲結束 A-B 段重覆播放，只要再按一下**A-B 段重覆播放鍵**  鍵，顯示幕右上角  消失，即恢復正常播放。











錄音參數設定

本機可設定錄音檔案格式、錄音品質、錄音音量，在開機狀態下，按波段鍵 **BAND**  選擇“音樂播放”，並插入SD卡，可分別設定如下：











A 錄音檔案格式設定

1. 按住選單鍵 **MENU**  約 2 秒，待顯示幕出現選單畫面後，按向上、向下選台鍵   將反白移動到“錄音參數”並按下確認鍵 ，此時會再次出現選單畫面。
2. 按向上、向下選台鍵   將反白移動到“錄音類型”並按下確認鍵 ，此時會出現“WAV 格式”與“MP3 格式”兩個選擇，依個人喜好按向上、向下選台鍵   移動反白來選擇，選擇完畢按一下確認鍵 ，即完成設定。

B 錄音品質設定











1. 按住選單鍵 **MENU**  約 2 秒，待顯示幕出現選單畫面後，按向上、向下選台鍵   將反白移動到“錄音參數”並按下確認鍵 ，此時會再次出現選單畫面。
2. 按向上、向下選台鍵   將反白移動到“錄音品質”並按下確認鍵 ，此時會出現“普通音質”與“高品質音質”兩個選擇，依個人喜好按向上、向下選台鍵   移動反白來選擇，選擇完畢按一下確認鍵 ，即完成設定。

C 錄音音量設定

1. 按住選單鍵 **MENU**  約 2 秒，待顯示幕出現選單畫面後，按向上、向下選台鍵   將反白移動到“錄音參數”並按下確認鍵 ，此時會再次出現選單畫面。
2. 按向上、向下選台鍵   將反白移動到“錄音音量”並按下確認鍵 ，此時會出現數字“1~7”，依個人喜好按向上、向下選台鍵   來調整音量（數字越大音量越大）來選擇，選擇完畢按一下確認鍵 ，即完成設定。

D 分段錄音設定

本機可設定分段錄音，以控制錄音檔案的大小，方便日後重聽或管理，設定步驟如下：

1. 按住選單鍵 **MENU**  約 2 秒，待顯示幕出現選單畫面後，按向上、向下選台鍵   將反白移動到“錄音參數”並按下確認鍵 ，此時會再次出現選單畫面。
2. 按住選單鍵 **MENU**  約 2 秒，待顯示幕出現選單畫面後，按向上、向下選台鍵   將反白移動到“分段錄音”並按下確認鍵 ，此時會顯示“分段錄音 XXX”的字樣。
3. 按向下選台鍵確認鍵 ，將依序顯示“分段錄音 關閉 →30→60 →90→120”，依喜好選擇後，按一下確認鍵 ，即完成設定。

註：

如果選擇關閉分段錄音功能，單一錄音檔案最長錄音時間為 8 小時。超過 8 小時本機會自動分段，方便日後重聽或管理。