

SANGEAN

SINCE 1974

U5 DBT

 Bluetooth®

 Istruzioni per l'uso



3A81c811000IA

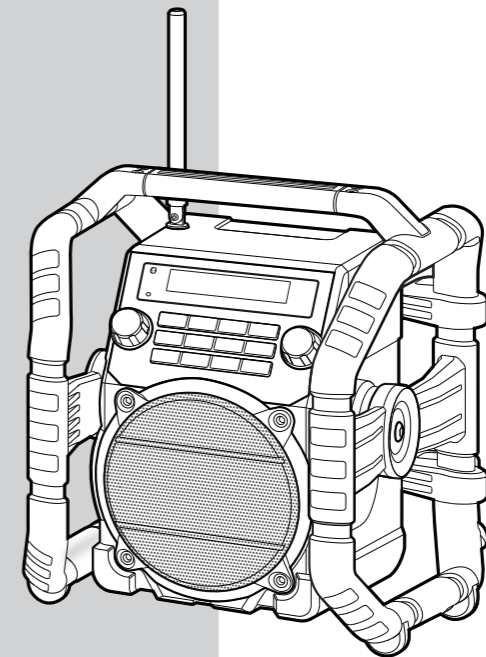

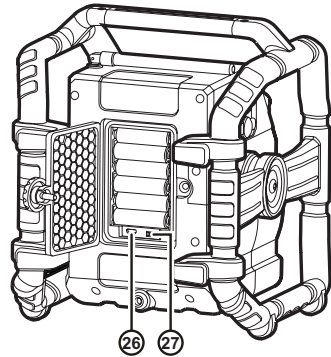
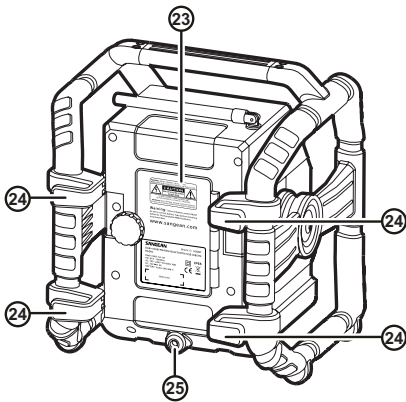
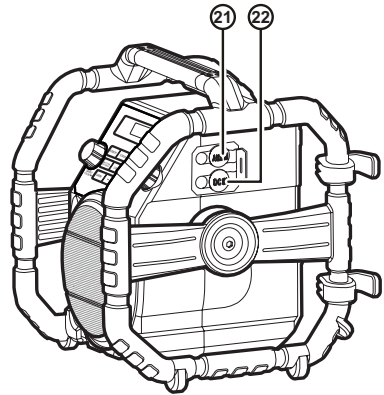
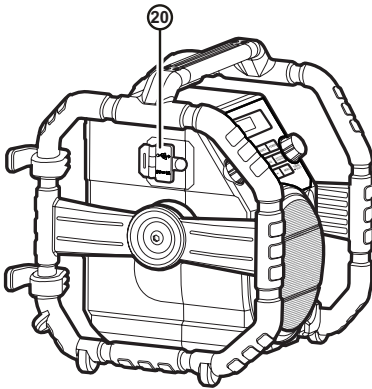
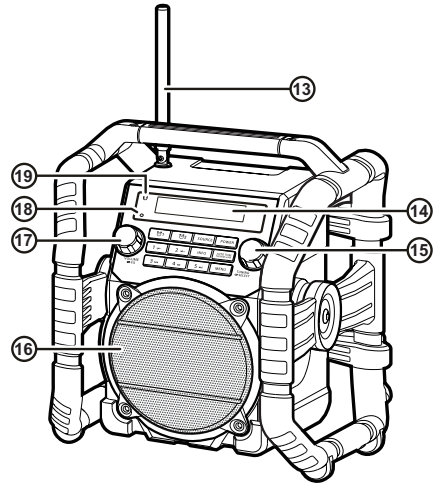
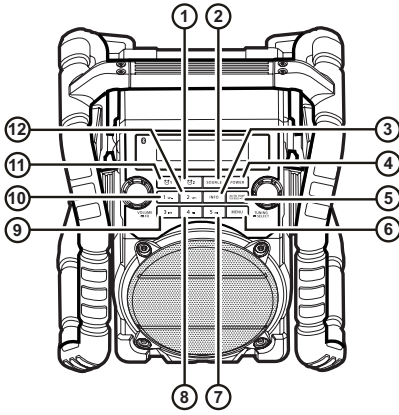



Il marchio e i loghi Bluetooth® sono marchi registrati di proprietà di Bluetooth SIG, Inc. e qualsiasi utilizzo di tali marchi da parte di SANGEAN ELECTRONICS INC. è soggetto a licenza.

Importanti istruzioni di sicurezza

1. Leggere attentamente queste istruzioni.
2. Conservare queste istruzioni.
3. Osservare tutte le avvertenze.
4. Seguire tutte le istruzioni.
5. Non usare questo apparecchio in prossimità di acqua.
6. Pulire solo con un panno asciutto.
7. Non bloccare le aperture di ventilazione. Installare secondo le istruzioni.
8. Non installare vicino a fonti di calore come radiatori, termoregolatori, stufe o altri apparecchi (compresi gli amplificatori) che producono calore.
9. Proteggere il cavo di alimentazione dall'essere calpestato o schiacciato, soprattutto in corrispondenza della spina, delle prese e del punto in cui esce dall'apparecchio.
10. Utilizzare solo gli accessori specificati dal produttore.
11. Usare solo con il carrello, il sostegno, il cavalletto, il supporto o il tavolo specificati dal produttore o venduti con l'apparecchio. Quando si usa un carrello, prestare attenzione quando si sposta la combinazione carrello/apparecchio per evitare lesioni da ribaltamento.
12. Scollegare l'apparecchio durante i temporali o quando non viene utilizzato per lunghi periodi di tempo.
13. Rivolgersi al personale qualificato per ogni intervento di assistenza. L'assistenza è necessaria quando l'apparecchio è stato danneggiato, ad esempio se il cavo di alimentazione o la spina sono rovinati, se è stato versato del liquido o sono caduti oggetti nell'apparecchio, se è stato esposto a pioggia o umidità, se non funziona o se è caduto.
14. Per ridurre il rischio di incendio o di scosse elettriche, non esporre questo apparecchio a pioggia o umidità. Per utilizzo all'aperto, per evitare scosse elettriche, utilizzare l'alimentazione a batterie solo durante una giornata di pioggia o in caso di tempo umido. Questo apparecchio è dotato di protezione contro gli spruzzi d'acqua e l'ingresso di polvere (IP65).
15. La marcatura del rischio di scosse e il simbolo grafico associato sono forniti sul retro dell'unità.

Il simbolo del lampo con la punta a freccia, all'interno di un triangolo equilatero, ha lo scopo di avvisare l'utente della presenza di "tensione pericolosa" non isolata all'interno dell'involucro del prodotto che può essere di entità sufficiente a costituire un rischio di scossa elettrica per le persone.



Il punto esclamativo all'interno di un triangolo equilatero ha lo scopo di avvertire l'utente della presenza di importanti informazioni operative e di manutenzione (assistenza) nelle istruzioni che accompagnano l'apparecchio.



16. L'apparecchio non deve essere esposto a gocce o spruzzi e nessun oggetto contenente liquidi deve essere collocato sopra di esso.
17. La spina di alimentazione dovrebbe essere vicina alla radio, e di facile accesso di modo che durante le emergenze, per scollegare l'alimentazione dalla radio, basta staccare la spina di alimentazione dallo slot di alimentazione CA.
18. **AVVISO**
Qualsiasi cambiamento o modifica non espressamente approvata dal responsabile della conformità potrebbe invalidare il diritto dell'utente ad utilizzare l'attrezzatura.
19. Quando la spina di rete o un connettore di apparecchi vengono utilizzati come dispositivo di disconnessione, quest'ultimo deve rimanere facilmente accessibile.
20. Si presti attenzione che le batterie (pacco batterie o batterie installate) non devono essere esposte a calore eccessivo come la luce del sole, il fuoco o simili.
21. Per prevenire possibili danni all'udito, non ascoltare ad alto volume per lunghi periodi.
22. Questo dispositivo è un apparecchio elettrico di classe II o a doppio isolamento. È stato progettato in modo tale che esso non richieda una connessione di sicurezza di messa a terra.
23. La ventilazione non deve essere impedita coprendo le apposite aperture con oggetti come giornali, tovaglie, tende, ecc.



Comandi

- 1 Tasto Alarm 2
- 2 Tasto Source
- 3 Tasto Info
- 4 Tasto Power On / Power Off
- 5 Tasto Auto tune / Play mode / Connessione Bluetooth
- 6 Tasto Menu
- 7 Tasto Preset 5 / Tasto Fast-forward
- 8 Tasto Preset 4 / Play / Pause
- 9 Tasto Preset 3 / Rewind
- 10 Tasto Preset 1 / Folder down
- 11 Tasto Alarm 1
- 12 Tasto Preset 2 / Folder up
- 13 Antenna FM / DAB
- 14 Display LCD
- 15 Manopola di comando della sintonizzazione / Tasto Select
- 16 Speaker
- 17 Tasto di controllo Volume / controllo EQ

- 18 Indicatore di carica della batteria
- 19 Indicatore di stato del Bluetooth
- 20 Presa USB
- 21 Presa Aux In
- 22 Presa DC In
- 23 Vano batteria
- 24 Custodia del cavo di alimentazione
- 25 Cavo di alimentazione AC
- 26 Interruttore per batterie NiMH / Alcaline
- 27 Presa per l'aggiornamento del software

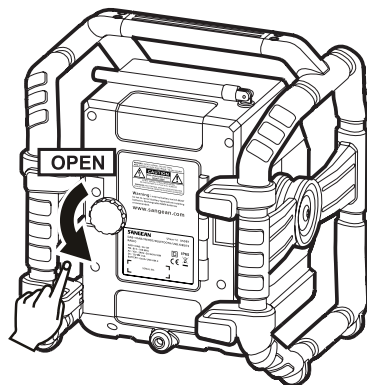

Alimentazione della radio

Funzionamento a batteria

Per installare le batterie, ruotare prima il dispositivo del coperchio delle batterie in senso antiorario per allentarlo e aprirlo.

⚠ NOTA

Prima di inserire le batterie, se si usano batterie non ricaricabili, assicurarsi che l'interruttore NiMH / Alkaline che si trova all'interno del vano batterie sia in posizione Alkaline. Se si usano batterie ricaricabili, assicurarsi che l'interruttore NiMH / Alkaline sia sulla posizione NiMH.

Inserire 6 batterie AA (AM-3) nel vano.

Assicurarsi che le batterie siano inserite secondo lo schema illustrato. Chiudere il coperchio delle batterie e fissare l'apparecchio girando in senso orario. Se la radio non viene utilizzata per un periodo di tempo prolungato, si raccomanda di rimuovere le batterie dalla radio. Riduzione di potenza, distorsione e suoni interrotti o "Battery Low" che appare sul display sono tutti segnali che le batterie devono essere sostituite o ricaricate. (vedere sotto le informazioni sulla "ricarica delle batterie").

Quando si utilizza la radio con le batterie (ricaricabili) la potenza di uscita è minore rispetto a quella che si ha con l'alimentazione di rete. Per questo motivo il suono può essere un po' distorto a volumi molto alti.

Funzionamento AC

Prima di inserire il cavo di alimentazione nella presa di corrente, assicurarsi che il voltaggio sia corretto. Se ci sono batterie nella radio e si utilizza il cavo di alimentazione, le batterie saranno automaticamente scollegate.

La custodia del cavo di alimentazione è progettata per riporre il cavo quando la radio non è in uso.

Alimentazione tramite presa DC IN

La radio può anche essere alimentata tramite la presa DC IN che può consentire 12 Volt DC, progettata per essere alimentata dal veicolo o dalla barca in modo da poter portare la radio con voi anche all'aperto.

È necessario un cavo accendisigari supplementare (non in dotazione) per quest dispositivo.

⚠ NOTA

Non usare mai la presa da 12 Volt in condizioni di pioggia o umidità per evitare che penetrino nella radio. In queste condizioni tenere sempre chiuso il coperchio di gomma sul retro.

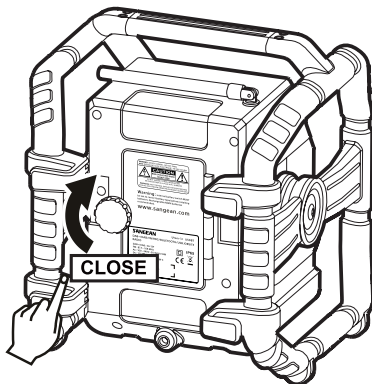
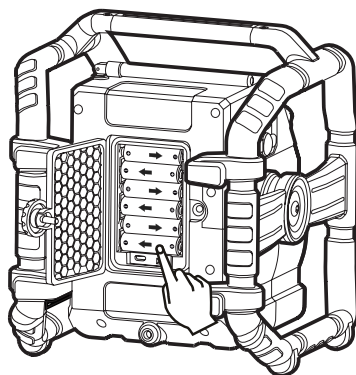

⚠ NOTA

Se non vengono utilizzati comandi e non viene emesso alcun suono dalla radio per 15 minuti, la radio verrà messa in modalità standby quando si utilizza l'alimentazione di rete. Quando la radio è alimentata a batteria, verrà completamente spenta per ridurre al minimo l'uso della batteria.

Caricare le batterie

Assicurarsi che la radio sia spenta e collegata alla presa di alimentazione.

Quando il LED dell'indicatore di carica della batteria lampeggia in verde, significa che le batterie sono in carica. Le batterie saranno completamente cariche in circa 5-7 ore. Il LED dell'indicatore di carica della batteria mostra una luce verde quando il processo di carica della batteria è completo.

⚠ NOTA

La durata della ricarica completa delle batterie può variare a seconda della capacità in mAh delle batterie. Le batterie con un mAh elevato richiedono un tempo di ricarica più lungo.

⚠ IMPORTANTE

In alcuni casi l'indicatore di carica LED potrebbe spegnersi dopo aver lampeggiato brevemente. Questo può accadere se le batterie sono state appena caricate, o se la radio rileva che si sta tentando di ricaricare batterie alcaline o di diverso tipo misti o di capacità differente di batterie ricaricabili. In questi casi la carica si interrompe.

Informazioni importanti sulla carica e l'uso delle batterie ricaricabili

1. Ricaricare le batterie almeno ogni 2 mesi.
2. Assicurarsi che l'interruttore Select della batteria accanto al vano batteria sia impostato sulla posizione "CHARGE NiMH ON".
3. Mettere le batterie nel vano prestando attenzione alla corretta polarità delle batterie (+ e -).
4. Primo utilizzo: Caricare le nuove batterie con continuità, ininterrottamente, finché non sono completamente cariche. Questa prima carica può richiedere più tempo del previsto. Per una maggiore durata delle batterie si consiglia di ricaricare sempre con una carica continua e ininterrotta fino a quando le batterie sono completamente cariche e di non ricaricare di nuovo quando le batterie sono ancora piene di carica.
5. Le batterie nuove raggiungono la loro piena capacità solo dopo un certo tempo di utilizzo (diversi cicli di carica e scarica).
6. Lasciare il gruppo completo di batterie al proprio posto all'interno della radio e non usate queste batterie o alcune di esse per altri scopi. Questo risulterà una combinazione di batterie (completamente) cariche e (parzialmente) scariche. Questo può danneggiare seriamente le batterie e la radio quando vengono ricaricate.
7. Si consiglia di caricare le batterie solo a temperatura ambiente tra 5 e 35 gradi C. A temperature inferiori o superiori non è possibile ottenere una carica

completa.

8. A seconda della capacità delle batterie, la ricarica da "empty" a "full" può richiedere diverse ore, anche fino a 7 ore o più.
9. Non caricare le batterie quando la radio è calda o esposta a fonti di calore.
10. Si consiglia di pulire di tanto in tanto i comandi metallici delle batterie e del caricatore all'interno della radio, ad esempio con uno speciale spray per contatti
11. Non utilizzare una combinazione di batterie ricaricabili vecchie e nuove.
12. Non utilizzare una combinazione di batterie ricaricabili e non ricaricabili.
13. Non utilizzare una combinazione di batterie ricaricabili completamente cariche e scariche.
14. Non utilizzare batterie con una capacità di mAh differente.
15. Non utilizzare batterie danneggiate, deformate o con fuoriuscita di liquidi.
16. L'informazione del livello della batteria è solo indicativa e può variare a seconda del tipo di batteria utilizzato.
17. Le batterie possono surriscaldarsi durante la carica.
18. Al freddo la capacità delle batterie sarà inferiore rispetto a quando vengono utilizzate a temperatura ambiente.
19. Le batterie (anche se in dotazione con la radio), essendo materiali di consumo, non rientrano nelle condizioni di garanzia della radio.
20. Le batterie non devono essere smaltite tramite incenerimento e con i rifiuti domestici.
21. Le batterie usa e getta devono essere portate in un centro di riciclaggio idoneo, se possibile.

22. ⚠ ATTENZIONE

Rischio di esplosione se la batteria viene sostituita in modo errato. Sostituire solo con lo stesso tipo o equivalente.

Indicatore di carica della batteria

Si prega di notare che il rilevamento dello stato di carica della batteria può essere attivato solo quando la radio è in modalità di carica (cioè quando la radio è spenta, l'interruttore della batteria scorre sulla posizione NiHM ed è collegata alla presa di corrente).

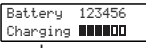
1. **Quando la carica è in corso**, il display viene mostrato a destra e il LED indicatore di carica lampeggia in verde.

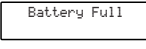
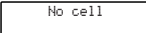
2. **Quando il processo di carica è completato**, il display viene mostrato a destra e l'indicatore LED di carica si accende in verde.

3. **Se le batterie sono già completamente cariche**, il display viene mostrato a destra e passerà in modalità standby dopo 5 secondi.

4. **Quando non ci sono batterie / batterie mancanti nel vano o**

alcune delle batterie sono inserite con la polarità sbagliata, il display viene mostrato a destra ed entrerà in schermata di standby dopo 5 secondi.

⚠ NOTA

Se una batteria viene rimossa durante la carica, il display viene mostrato a destra e il LED dell'indicatore di carica si accende in rosso.

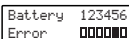
5. Durante il processo di carica, se una batteria viene rilevata come difettosa/danneggiata, un quadrato solido verrà visualizzato sotto il numero di batteria corrispondente (vedi foto a destra) e il LED dell'indicatore di carica lampeggia in rosso.



Utilizzare la radio per la prima volta

1. Posizionare la radio su una superficie piatta.
2. Alzare l'antenna.

3. Collegare il cavo di alimentazione con una presa CA. Il display mostrerà "Welcome to Digital Radio" per alcuni secondi.

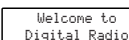

Dopo poco tempo, l'ora apparirà sul display.

4. Se non viene visualizzata l'ora, lo schermo mostrerà "00:00".

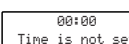

Premere il pulsante Power On / Off per accendere la radio che troverà le stazioni della radiosveglia DAB. Potrebbe essere necessario riposizionare la radio in una zona con migliore ricezione ed effettuare una scansione per trovare le stazioni come descritto nelle sezioni successive.

⚠ IMPORTANTE

La spina di rete è utilizzata come mezzo per collegare la radio alla rete elettrica. La presa di corrente utilizzata per la radio deve rimanere accessibile durante il normale utilizzo. Per scollegare completamente la radio dalla rete, la spina di rete deve essere rimossa completamente dalla presa di corrente.

Funzionamento della radio - DAB

1. Alzare correttamente l'antenna per la ricezione DAB e FM. Premere il pulsante Power On / Off per accendere la radio.
2. Premere il pulsante Source per selezionare la banda di frequenza DAB.
3. Se è la prima volta che la radio viene utilizzata, verrà effettuata una rapida scansione dei canali DAB di Banda III. Se la radio è già stata utilizzata in precedenza, verrà selezionata l'ultima stazione in uso.

4. Durante l'Autotune, quando vengono rilevate nuove stazioni, il contatore radio sul lato destro del display aumenterà e saranno aggiunte nuove stazioni alla lista.

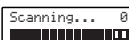

Il display mostra un grafico a barre che indica l'avanzamento dell'Autotune.

5. Quando l'Autotune è completato, la prima stazione (in ordine numerico-alfa 0...9...A...Z) verrà selezionata.
6. Se l'elenco delle stazioni è ancora vuoto dopo l'Autotune, la radio visualizzerà "No DAB Station".

7. Se non viene rilevato alcun segnale, potrebbe essere necessario riposizionare la radio in una zona con una migliore ricezione.

⚠ NOTA

Il nome della stazione radio e l'indicatore della frequenza mostrati in questo manuale d'uso potrebbero essere diversi da quelli che vedete sulla radio. Le emittenti possono cambiare i nomi delle stazioni radio che vengono trasmesse e le frequenze utilizzate per le stazioni radio DAB e FM potrebbero non essere le stesse in tutte le zone del paese.

Selezionare una stazione - DAB

1. Premere il pulsante Power On / Off per accendere la radio.
2. Premere e rilasciare il pulsante Source fino a quando la modalità DAB è selezionata. Il display mostrerà il nome della stazione radio attualmente scelta.
3. Ruotare la manopola di controllo della sintonizzazione per scorrere la lista delle stazioni disponibili.
4. Premere e rilasciare la manopola di controllo della sintonizzazione per scegliere la stazione.

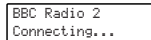
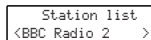
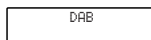

Il display potrebbe mostrare "Connecting..." mentre la radio cerca la nuova stazione.

5. Regolare il controllo del volume dell'impostazione desiderata.

⚠ NOTA

Se dopo aver selezionato una stazione, questa non viene trovata, potrebbe essere necessario riposizionare la radio in una zona con una migliore ricezione.

Servizio secondario - DAB

1. Alcune stazioni radio hanno uno o più servizi GB secondari associati ad esse. Se una stazione ha un servizio secondario associato, il display mostrerà ">>" accanto al nome della stazione nella lista delle stazioni.

Il servizio secondario apparirà quindi immediatamente dopo il servizio primario quando si ruota la manopola di controllo della sintonizzazione.

2. Premere e rilasciare la manopola di controllo della sintonizzazione per selezionare la stazione. La maggior parte dei servizi secondari non trasmette continuamente e se il servizio selezionato non è disponibile, la radio si risintonizzerà sul servizio primario associato.

Modalità Display - DAB

La radio ha una serie di opzioni di visualizzazione quando è in modalità DAB:

1. Premere e rilasciare il pulsante Info per scorrere le varie modalità.
- a. Testo scorrevole (DLS) mostra messaggi di testo a scorrimento come l'artista / il nome del brano, il telefono nel numero, ecc.

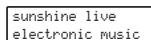

- b. Forza del segnale mostra l'intensità del segnale della ricezione radio. Il rettangolo vuoto indica il livello di segnale minimo richiesto per una ricezione soddisfacente.
- c. Tipo di programma mostra il genere di stazione ascoltata, ad esempio Pop, Classic, News ecc.
- d. Nome del multiplex mostra il nome del multiplex a cui appartiene la stazione corrente.
- e. Canale e frequenza mostra il canale e la frequenza.
- f. Bit rate / tipo di audio mostra il bit rate digitale e il tipo di audio per la stazione DAB sintonizzata.
- g. Livello della batteria / Alimentazione di rete visualizza il livello corrente della batteria se si utilizza il funzionamento a batterie. (Se si usa il cavo di alimentazione CA, sullo schermo viene mostrato "Mains Power").
- h. Tempo Mostra l'ora corrente.
- i. Data Mostra la data corrente.

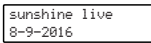
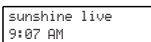
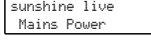
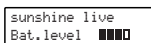
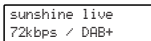
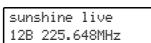
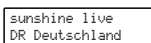
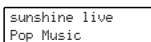
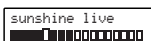

Trovare nuove stazioni - DAB

Con il passare del tempo nuove stazioni saranno disponibili. Per trovare nuove stazioni procedere come segue:

- Per effettuare una scansione completa di tutte le frequenze della Banda III in modalità DAB, premere e rilasciare il pulsante Auto tune.
- Man mano che vengono trovate nuove stazioni, il contatore sulla destra del display verrà incrementato e le stazioni verranno aggiunte alla lista.



Sintonizzazione manuale - DAB

La sintonizzazione manuale consente di sintonizzarsi direttamente sui canali della banda DAB III.

- Premere il pulsante Menu per accedere al menu DAB.
- Ruotare la manopola di controllo della sintonizzazione per trovare "Manual tune".

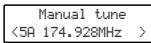
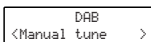

Premere e rilasciare la manopola di controllo della sintonizzazione per inserire i canali DAB nella lista. Ruotare la manopola di controllo per selezionare il canale DAB richiesto. Quando viene trovato il canale DAB desiderato, premere e rilasciare la manopola di controllo della sintonizzazione per selezionare il canale DAB richiesto.

Impostazione del controllo della gamma dinamica (DRC) - DAB

Il DRC può rendere i suoni più deboli più facili da sentire quando la radio viene utilizzata in un ambiente rumoroso.

- Nella banda DAB, premere il pulsante Menu per accedere al menu DAB.
- Ruotare la manopola di controllo per trovare "DRC". Premere e rilasciare la manopola di controllo per entrare nella modalità di regolazione.
- Ruotare la manopola di controllo per selezionare l'impostazione DRC desiderata (l'impostazione predefinita è off).
DRC off il DRC è disattivato, la trasmissione DRC verrà ignorata.
DRC alto DRC è impostato come inviato dall'emittente.
DRC basso Il livello DRC è impostato su 1 / 2 di quello inviato dall'emittente.
- Premere e rilasciare la manopola di controllo della sintonizzazione per confermare l'impostazione.

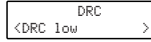
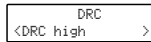
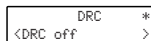
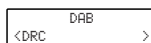

▲ NOTA

Non tutte le trasmissioni DAB sono in grado di utilizzare la funzione DRC. Se la trasmissione non supporta il DRC, l'impostazione DRC nella radio non avrà alcun effetto.

Impostazione dell'ordine della stazione

La radio ha 2 impostazioni per l'ordine delle stazioni radio tra le quali poter scegliere. Le impostazioni dell'ordine delle stazioni possono essere alfanumeriche e d'insieme.

▲ NOTA

L'ordine predefinito delle stazioni sulla vostra radio è alfanumerico.

- Premi il pulsante Power On / Off per accendere la radio.
- Premere il pulsante Source per selezionare la banda DAB.
- Premere il pulsante Menu per accedere al menu DAB.
- Ruotare la manopola di controllo della sintonizzazione finché il display non mostra "Station order".

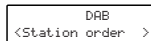

Premere la manopola di controllo della sintonizzazione per entrare nella modalità di regolazione dell'ordine delle stazioni.

- Ruotare la manopola di controllo della sintonizzazione per scegliere "Alfanumerico" o "Ensemble".
"Alfanumerico" - ordina la lista delle stazioni in modo alfa-numerico 0...9 A...Z.

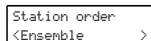
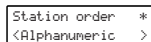

"Ensemble" - ordina la lista delle stazioni per multiplex DAB. L'impostazione corrente è indicata da un asterisco.

- Ruotare la manopola di controllo della sintonizzazione per selezionare l'ordine della stazione desiderato.

Stazioni "Prune"

Se ci si sposta in un'altra zona del paese, alcune delle stazioni che erano presenti potrebbero non essere più disponibili.

Inoltre, di tanto in tanto, alcuni servizi DAB possono smettere di trasmettere, o possono cambiare posizione o frequenza.

Le stazioni che non vengono trovate o che non sono ricevute da molto tempo, vengono visualizzate nella lista delle stazioni con un punto interrogativo. La funzione "prune stations" cancellerà dalla lista le stazioni DAB contrassegnate.

1. Premere il pulsante Menu per accedere al menu DAB.

2. Ruotare la manopola di controllo della sintonizzazione per trovare "Prune". Premere e rilasciare la manopola di controllo per accedere alla modalità di regolazione. Quindi ruotare la manopola di controllo per selezionare "Yes" o "No". Per attivare la funzione Prune selezionare "Yes", premere e rilasciare la manopola di controllo della sintonizzazione per confermare l'impostazione.

DAB
<Prune >

Prune?
<Yes> No

3. Se non volete l'impostazione prune stations, selezionate "No" e poi premete e rilasciate la manopola di sintonizzazione per confermare l'impostazione.

Prune?
Yes <No>

⚠ NOTA

Se si sposta la radio in un'altra zona del paese, bisognerà anche effettuare una ricerca di nuove stazioni (vedere la sezione "Trovare nuove stazioni").

Funzionamento della radio - FM

1. Alzare correttamente l'antenna. Premere il pulsante Power On / Off per accendere la radio.

2. Premere il pulsante Source per selezionare la banda d'onda FM.

3. Per eseguire la scansione della frequenza, ruotate dapprima la manopola di controllo della sintonizzazione in senso orario e poi premete il pulsante Auto tune. La radio effettuerà la scansione verso l'alto (da bassa ad alta frequenza) e si fermerà automaticamente quando troverà una stazione sufficientemente potente. Per effettuare la scansione verso il basso della frequenza, ruotate prima la manopola di controllo della sintonizzazione in senso antiorario e poi premete il pulsante Auto tune. La radio effettuerà la scansione verso il basso e si fermerà automaticamente quando troverà una stazione sufficientemente potente. Dopo alcuni secondi il display si aggiornerà. Il display mostrerà la frequenza del segnale trovato. Se il segnale è abbastanza forte e sono presenti dati RDS, la radio visualizzerà il nome della stazione.

4. Quando viene raggiunta la fine della banda di frequenza, la radio riprenderà la sintonizzazione dalla fine della banda di frequenza opposta.

5. Regolare il controllo del volume sull'impostazione desiderata.

6. Per spegnere la radio, premete il pulsante Power On / Off.

Sintonizzazione manuale - FM

1. Premi il pulsante Power On / Off per accendere la radio.

2. Premere il pulsante Source per selezionare la

frequenza d'onda FM.

3. Ruotare la manopola di controllo per sintonizzarsi su una stazione. La frequenza cambierà ogni 50 KHz. Quando viene raggiunta la fine della banda di frequenza, la radio riprende la sintonizzazione dalla fine della banda d'onda opposta.

4. Regolare il controllo del volume sull'impostazione desiderata. Per spegnere la radio, premere il pulsante Power On / Off.

Modalità display - FM

Su FM la linea inferiore del display può essere impostata su una delle seguenti modalità:

1. Premere e rilasciare ripetutamente il pulsante Info per scorrere le varie modalità.

a. Testo radio
visualizza messaggi di testo a scorrimento come l'artista / il nome del brano, il telefono nel numero ecc.

U.H.B.N
[No RadioText.]

b. Genere di programma
visualizza il tipo di stazione ascoltata, ad esempio Pop, Classic, News, ecc.

U.H.B.N
News

c. Frequenza
visualizza la frequenza della stazione che si sta ascoltando.

U.H.B.N
106.50MHz

d. Potenza del segnale
visualizza l'intensità del segnale della stazione che si sta ascoltando.

U.H.B.N
SGLU ■■■■■■■■■■

e. Livello della batteria / Alimentazione di rete
visualizza il livello corrente della batteria se si utilizza il funzionamento a batterie. (Se si usa il cavo di alimentazione CA, sullo schermo viene mostrato "Mains Power").

U.H.B.N
Bat.level ■■■■

U.H.B.N
Mains Power

f. Tempo
visualizza l'ora corrente.

U.H.B.N
21:18 PM

g. Data
visualizza la data corrente.

U.H.B.N
8-9-2016

⚠ NOTA

Se non sono disponibili informazioni RDS, la radio non sarà in grado di visualizzare il nome della stazione, il testo scorrevole e le informazioni sul tipo di programma.

Impostazione della sensibilità di scansione - FM

La radio include un'opzione local / distant per la funzione di auto-scansione. Impostando la radio sull'opzione di scansione "local", i segnali più deboli dei trasmettitori più lontani possono essere ignorati dalla radio, rendendo i segnali più forti più facili da trovare.

1. Premi il pulsante Power On / Off per accendere la radio.

2. Se necessario, premere e rilasciare il pulsante Source fino a selezionare la frequenza FM.

3. Premere il pulsante Menu per accedere al menu FM. Ruotare la

FM
<FM Scan Zone >

manopola di controllo della sintonizzazione finché sul display non appare "FM Scan Zone". Premere e rilasciare la manopola di controllo per entrare nella modalità di regolazione della sensibilità di scansione. L'impostazione corrente sarà contrassegnata da un asterisco.

4. Ruotare la manopola di controllo della sintonizzazione per passare tra le opzioni "Local" (solo stazioni forti) e "Distant" (tutte le stazioni) sulla linea inferiore del display. L'opzione "Distant" (distante) permetterà alla radio di trovare segnali più deboli durante la scansione.
5. Premere e rilasciare la manopola di controllo per confermare la selezione. L'impostazione viene memorizzata nella radio e rimane in vigore fino a quando non viene cambiata o fino a quando non si effettua un reset del sistema.

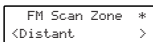

Stazioni Preset in modalità DAB e FM

Ci sono 5 preset di memoria per ogni frequenza d'onda DAB / FM.

1. Premi il pulsante Power On / Off per accendere la radio.
2. Sintonizzarsi sulla stazione desiderata come descritto in precedenza.
3. Tenere premuto il pulsante Preset desiderato fino a quando il display mostra ad es. Preset 1 memorizzato. La stazione verrà memorizzata sotto il pulsante di preset scelto. Il numero di preset corrispondente, ad esempio "P1", apparirà sul display. Ripetere questa procedura per i restanti preset.
4. La stazione memorizzata può essere sovrascritta seguendo la procedura indicata sopra.

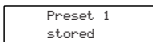

Richiamare un Preset in modalità DAB e FM

1. Premere il pulsante Power On / Off per accendere la radio.
2. Premere il pulsante Source per selezionare la frequenza d'onda desiderata.
3. Premere momentaneamente il pulsante di Preset desiderato, il numero di Preset e la stazione appariranno sul display.

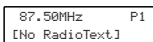

⚠ NOTA

Il display mostrerà "Preset Empty" se nessuna stazione è stata memorizzata in quel preset.

Ascolto della musica tramite streaming Bluetooth

E' necessario connettere il dispositivo Bluetooth con l'U5 DBT prima di potersi collegare in automatico per riprodurre / trasmettere musica Bluetooth attraverso l'U5 DBT. L'abbinamento crea un "legame" in modo che i due dispositivi possano riconoscersi a vicenda.

Connessione e riproduzione del dispositivo Bluetooth per la prima volta

1. Premere il pulsante Power On / Off per accendere la radio e premere il pulsante Source per selezionare la funzione Bluetooth. "Bluetooth Pairing" apparirà sul display.

L'indicatore di stato Bluetooth () sulla radio lampeggerà in blu per mostrare che la radio è rilevabile.

2. Attivare il Bluetooth sul dispositivo secondo il manuale d'uso del dispositivo per collegarsi alla radio. Individuare l'elenco dei dispositivi Bluetooth e selezionare il dispositivo denominato 'U5 DBT' (con alcuni smartphone dotati di versioni precedenti al BT2.1, potrebbe essere necessario inserire il codice di accesso "0000").
3. Una volta collegato, ci sarà un segnale acustico di conferma e il nome del dispositivo Bluetooth collegato apparirà sul display. L'indicatore di stato Bluetooth () diventerà blu. Si potrà quindi selezionare e riprodurre qualsiasi musica dal dispositivo sorgente.
4. Il volume può essere regolato dal dispositivo sorgente o direttamente dalla radio.

Utilizzare i comandi sul dispositivo Bluetooth o sulla radio per riprodurre / mettere in pausa e navigare tra i brani.

⚠ NOTA

- Se 2 dispositivi Bluetooth si connettono per la prima volta, entrambi cercheranno la radio la quale mostrerà la sua accessibilità su entrambi i dispositivi. Tuttavia, se un dispositivo si collega prima con questa unità, l'altro dispositivo Bluetooth non la troverà nella lista.
- Se si porta il dispositivo sorgente fuori dalla zona di copertura, la connessione non sarà temporaneamente disponibile per la radio. La radio si riconetterà automaticamente se il dispositivo sorgente verrà riportato nel raggio di copertura. Si prega di considerare che durante il periodo di disconnessione nessun altro dispositivo Bluetooth potrà connettersi o collegarsi con la radio.
- Se "U5 DBT" appare nell'elenco dei dispositivi Bluetooth ma il dispositivo non riesce a connettersi con esso, si prega di eliminare la voce dall'elenco e di collegare nuovamente il dispositivo con la radio seguendo i passi descritti in precedenza.
- Il raggio d'azione effettivo tra il sistema e il dispositivo collegato è di circa 10 metri (30 piedi). Qualsiasi ostacolo tra il sistema e il dispositivo può ridurre il raggio operativo.
- Le prestazioni della connettività Bluetooth possono variare a seconda dei dispositivi Bluetooth collegati. Si prega di fare riferimento alle capacità Bluetooth del dispositivo prima di connettersi alla radio. Tutte le funzioni potrebbero non essere supportate da alcuni dispositivi Bluetooth collegati.
- Con alcuni telefoni cellulari, fare/ricevere chiamate, messaggi di testo, e-mail o qualsiasi altra attività non correlata allo streaming audio può disattivare lo streaming audio Bluetooth o persino disconnettersi temporaneamente dal dispositivo. Tale comportamento è una funzione del dispositivo collegato e non indica un difetto del vostro U5 DBT.

Modalità Display - Bluetooth

L'U5 DBT ha una serie di opzioni di visualizzazione quando è in modalità Bluetooth. Si noti che la disponibilità delle informazioni dipende dal formato del supporto specifico.

1. Premere e rilasciare il pulsante Info per scorrere le diverse opzioni.

a. Stato della traccia
Mostra lo stato attuale della traccia.

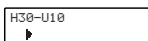

b. Nome della traccia
Mostra le informazioni sulla traccia per il brano attualmente in riproduzione.



c. Artista
Mostra le informazioni sull'artista del brano attualmente in riproduzione.



d. Album
Mostra le informazioni sull'album per il brano attualmente in riproduzione.

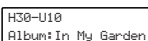

e. Livello della batteria / Alimentazione di rete
Mostra il livello corrente della batteria se si utilizza il funzionamento a batterie. (Se si usa il cavo di alimentazione CA, sullo schermo viene mostrato "Mains Power").

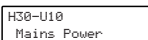
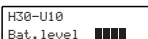

f. Tempo
Mostra l'ora corrente.

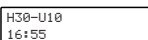

g. Data
Mostra la data corrente.

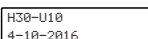

Riprodurre di file audio in modalità Bluetooth

Quando si collega con successo la radio con il dispositivo sorgente Bluetooth desiderato, si potrà iniziare a riprodurre la musica usando i comandi sul dispositivo Bluetooth connesso.

- Una volta iniziata la riproduzione, regolare il volume dell'impostazione desiderata utilizzando il comando del volume sulla radio o sul dispositivo sorgente Bluetooth abilitato.
- Utilizzare i comandi sul dispositivo sorgente Bluetooth per riprodurre / mettere in pausa e navigare tra le tracce. In alternativa, controllare la riproduzione usando i pulsanti Play / Pause (), Next track (), Previous track () sulla radio.
- Tenere premuto il pulsante Fast-forward / Rewind per spostarsi attraverso la traccia corrente. Rilasciare il pulsante quando si raggiunge il punto desiderato.

⚠️ NOTA

Non tutte le applicazioni o i dispositivi del lettore possono rispondere a tutti i comandi descritti.

Ricollegare un dispositivo sorgente Bluetooth precedentemente connesso

L'U5 DBT può memorizzare fino a 8 serie di dispositivi sorgente Bluetooth connessi, quando la memoria supera questa quantità, il primo dispositivo collegato sarà sovrascritto dal dispositivo.

Se il dispositivo sorgente Bluetooth è già stato connesso con l'U5 DBT in precedenza, l'unità memorizzerà il dispositivo sorgente Bluetooth e tenterà di riconnettersi con un dispositivo sorgente Bluetooth in memoria che è

stato collegato per ultimo. Se l'ultimo dispositivo sorgente Bluetooth collegato non è disponibile, l'U5 DBT cercherà di connettersi al penultimo dispositivo sorgente Bluetooth.

In alternativa, puoi scegliere di connetterti al dispositivo precedentemente collegato.

- Premere il pulsante Source per selezionare la modalità Bluetooth.
- Premere il pulsante di connessione Bluetooth per entrare nel menu "Paired List".
- Ruotare la manopola di controllo di sintonizzazione per selezionare un dispositivo precedentemente connesso che si desidera collegare e premere la manopola di controllo per confermare la selezione.

Scollegare un dispositivo Bluetooth

- Tenere premuto il pulsante di connessione Bluetooth per 2-3 secondi per disconnettersi con il dispositivo Bluetooth o spegnere il Bluetooth sul dispositivo sorgente Bluetooth per disabilitare la connessione. Ci sarà un segnale acustico di conferma e la scritta "Bluetooth Pairing" apparirà sul display. L'indicatore di stato Bluetooth () sulla radio lampeggerà in blu per mostrare che la radio è di nuovo disponibile per il collegamento.
- Si può anche premere il pulsante Source per selezionare qualsiasi modalità diversa dalla modalità Bluetooth per disabilitare la connessione.

Utilizzo di dispositivi di memoria USB

⚠️ IMPORTANTE

- La radio è progettata per funzionare solo con dispositivi di memoria flash USB. Non è destinata ad essere collegata a hard disk o a qualsiasi altro tipo di dispositivo USB.
- È possibile usare le schede SD o SDHC per la riproduzione multimediale quando sono tenute in un adattatore USB idoneo. Tuttavia, a causa delle differenze significative di tali adattatori, non è possibile garantire che tutte le combinazioni adattatore/scheda funzionino con la radio.
- La radio è stata testata con una gamma di dispositivi di memoria USB fino a 32GB di capacità. Supporta USB 2.0 full speed e USB 3.0.

⚠️ NOTA

quando si usa USB 3.0, si prega di permettere alla radio di rilevare il dispositivo per un periodo di tempo più lungo.

- La memoria USB deve utilizzare il sistema di archiviazione FAT o FAT 32 per funzionare con la radio, non supporta NTFS.
- I formati audio supportati per la riproduzione sono MP3, WMA e AAC. La riproduzione non supporta i file codificati con WMA lossless, WMA Voice, WMA 10 professional, né i file di qualsiasi formato con protezione DRM.

⚠ ATTENZIONE



1. Per ridurre al minimo il rischio di danni alla radio, alla memoria USB, si prega di posizionare la radio in modo tale che il dispositivo non possa essere facilmente colpito mentre è inserito nella presa.
2. Rimuovere l'USB prima di trasportare la radio o se non si utilizza la funzione USB per un periodo prolungato.
3. Spegnerla la radio prima di rimuovere il dispositivo di memoria USB.
4. La connessione USB è intesa solo per dispositivi di memoria flash. L'utilizzo di supporti di memorizzazione su disco rigido non è supportato.
5. La riproduzione tramite file USB memorizzati su lettori MP3 non è garantita.
6. Un file di grandi dimensioni o una memoria elevata del dispositivo USB richiede più tempo per la lettura.

Riprodurre file da dispositivi di memoria USB

1. Inserire il dispositivo di memoria USB nell'apposito slot che si trova sul lato sinistro della radio dietro il coperchio di gomma.
2. Premere il pulsante Power On / Off per accendere la radio e premere il pulsante Source per selezionare la modalità USB. La scritta "Loading" apparirà sul display LCD. Poi la radio inizierà la riproduzione dal dispositivo di memoria USB.

⚠ NOTA

La codifica del testo supporta solo ASCII.

3. Per mettere in pausa la riproduzione, premere il pulsante Play / Pause (). Per riprendere la riproduzione, premere nuovamente il pulsante Play / Pause ().

⚠ NOTA

- Se si spegne la radio, la prossima volta che la radio verrà accesa, riprenderà l'ultimo brano riprodotto.
- Se si passa ad un'altra modalità durante la riproduzione dal dispositivo di memoria USB, la riproduzione verrà messa in pausa. Quando si passa nuovamente alla modalità USB, la riproduzione riprende dal punto in cui era stata messa in pausa.
- Si raccomanda di memorizzare solo file musicali (MP3 / WMA / AAC) nel dispositivo di memoria USB. Se c'è una cartella che contiene file diversi dai file musicali, la radio salterà questo file/cartella e il numero di file/cartella mostrato sul display non sarà seriale.

Modalità Display

La radio ha vari modi di visualizzazione mentre è in modalità di riproduzione USB.

Premere il pulsante Info per scorrere le diverse opzioni.

a. Nome del file

▶ 00:30
File:01 Vincent

b. Nome della cartella

▶ 00:47
Folder:USB MUSIC

c. Genere

▶ 01:01
Genre:MP3

d. Numeri di cartelle e file

▶ 01:07
F003 T001

e. Livello della batteria / Alimentazione di rete

▶ 01:08
Bat.level ████

▶ 01:13
Mains Power

f. Tempo

▶ 01:18
17:17

g. Data

▶ 01:23
17-5-2018

h. Titolo della canzone

▶ 01:49
Title:Vincent





i. Nome dell'artista

▶ 02:10
Artist:Don McLea



j. Nome dell'album

▶ 02:26
Album:

Selezionare un file

1. Mentre il dispositivo di memoria USB è in riproduzione, premere il pulsante Next track () o Previous track () per passare al file desiderato. Il numero del file viene aggiornato sul display. Se c'è più di una cartella, tutti i file nella cartella corrente dovrebbero essere stati riprodotti e verrà riprodotta la cartella successiva.
2. Tenere premuto il pulsante Next track () o Previous track () per far avanzare/riavvolgere velocemente la traccia corrente. Rilasciare il pulsante quando si raggiunge il punto desiderato della traccia.

Passare ad un'altra cartella

Con il dispositivo di memoria USB in modalità pausa o riproduzione, premere e rilasciare il pulsante della cartella successiva () o della cartella precedente (). Il primo file della cartella successiva o precedente verrà riprodotto.

⚠ NOTA

Se la vostra USB contiene una cartella senza file, il dispositivo salterà la cartella e riprodurrà i file della cartella successiva.

Modalità di riproduzione

Durante la riproduzione dei file nel dispositivo di memoria USB, premere e rilasciare il pulsante Play mode per selezionare:

Ripeti 1  **1** : riproduce ripetutamente il file che stai ascoltando.

Repeat Folder  **RF** : riproduce ripetutamente i file all'interno della cartella che stai ascoltando.

Ripeti All  **RA** : riproduce ripetutamente le cartelle dell'USB.

Random  **RC** : riprodurrà i file dell'USB in modo casuale.

Ricarica con presa USB

La radio ha una presa USB che serve a caricare un iPhone, uno smartphone o dispositivi simili. Il tempo di ricarica può variare e in alcuni casi può richiedere più tempo di quando viene utilizzato il dispositivo di ricarica del produttore fornito con lo smart phone. La radio può caricare l'iPhone, lo smartphone o dispositivi simili quando si utilizza il cavo di alimentazione CA e la radio è accesa o in modalità standby.

⚠ IMPORTANTE

- La presa USB può solo fornire energia per la chiavetta USB solo con 1A 5V al massimo e la maggior parte dei modelli di iPhone. Tuttavia, non supporta l'hard disk esterno e tutti i telefoni cellulari e i dispositivi elettronici.
- Il caricabatterie potrebbe non fornire alimentazione ad alcuni dispositivi USB.
- Non collegare la fonte di alimentazione alla porta USB. Potrebbe esserci rischio di incendio. La porta USB serve solo per caricare dispositivi a bassa tensione.
- Non inserire chiodi, fili, ecc. nella porta di alimentazione USB. Altrimenti un corto circuito potrebbe causare fumo e fuoco.
- Non collegate questa presa USB con la porta USB del vostro PC, poiché è altamente probabile che avvenga la rottura delle unità.
- Non utilizzare mai la presa USB in condizioni di pioggia o di umidità per evitare che questa entri nella radio.

Volume On / Off

Quando la radio è accesa, tenere premuto il pulsante di controllo EQ per ottenere un bilanciamento della frequenza più bassa e più alta. L'effetto sarà più udibile quando la radio è a un livello di volume più basso. Il display mostrerà "Loudness on" quando la funzione Loudness è applicata. Per disattivare la funzione Loudness, tenere premuto di nuovo il pulsante di controllo EQ. Il display mostrerà "Loudness off".

Funzione di equalizzazione

1. Premi il pulsante Power On / Off per accendere la radio.
2. Premere il pulsante di controllo EQ per entrare nel menu di impostazione di quest'ultimo.
3. Ruotare la manopola di controllo di sintonizzazione per selezionare la modalità desiderata. Quindi premere la manopola di controllo per confermare la selezione.

Impostare il profilo EQ

1. Premere il pulsante Power On / Off per accendere la radio.
2. Premere il pulsante di controllo EQ per entrare nel menu di impostazione di quest'ultimo.
3. Ruotare la manopola di controllo della sintonizzazione per selezionare "My EQ...". Quindi premere la manopola di controllo della sintonizzazione per inserire

l'impostazione.

4. Ruotare la manopola di controllo della sintonizzazione per selezionare "Treble" o "Bass". Premere la manopola di controllo per inserire l'impostazione.
5. Ruotare la manopola di controllo della sintonizzazione per selezionare il livello degli alti o dei bassi desiderato. Premere la manopola di controllo per confermare l'impostazione.

⚠ NOTA DI SICUREZZA E CORTESIA

Per evitare possibili danni all'udito, non ascoltate ad alti livelli di volume per lunghi periodi o mettetevi le orecchie troppo vicine all'altoparlante.

Si prega di utilizzare il livello del volume in modo responsabile, tenendo conto della situazione e delle altre persone o animali nelle vicinanze.

Impostazione dell'ora

Impostare il formato dell'ora

1. Premere il pulsante Power On / Off per accendere la radio.
2. Premere il pulsante Menu per accedere al menu della modalità corrente.

FM
<System >

Ruotare la manopola di controllo della sintonizzazione per selezionare "System" e premere la manopola di controllo per entrare nel menu delle impostazioni del sistema.

3. Ruotare la manopola di controllo della sintonizzazione per selezionare "Time" e premere la manopola di controllo per inserire l'impostazione.
4. Ruotare la manopola di controllo della sintonizzazione per selezionare "Set 12 / 24 hour" e premere la manopola di controllo per inserire l'impostazione.

System
<Time >

Time
<Set 12/24 hour >

5. Ruotare la manopola di controllo della sintonizzazione per selezionare il formato 12 o 24 ore e premere la manopola di controllo per confermare l'impostazione. Il formato selezionato viene utilizzato in modalità standby e sullo schermo della modalità di riproduzione. Se viene scelto il formato dell'orologio a 12 ore, la radio utilizzerà quindi l'orologio a 12 ore con un indicatore AM o PM.

Impostare il formato della data

1. Premere il pulsante Power On / Off per accendere la radio.
2. Premere il pulsante Menu per accedere al menu della modalità corrente.

FM
<System >

Ruotare la manopola di controllo della sintonizzazione per selezionare "System" e premere la manopola di controllo per entrare nel menu delle impostazioni del sistema.

3. Ruotare la manopola di controllo della sintonizzazione per selezionare "Time" e premere la manopola di controllo per inserire l'impostazione.

System
<Time >

4. Ruotare la manopola di controllo per selezionare "Set date format" e premere la manopola di controllo per inserire l'impostazione.

Time
<Set date format >

5. Ruotare la manopola di controllo della sintonizzazione per selezionare "DD-MM-YYYY" o "MM-DD-YYYYY" formato data e premere la manopola di controllo per confermare l'impostazione.

Set date format*
<DD-MM-YYYY >

Set date format
<MM-DD-YYYYY >

Aggiornamento automatico dell'orologio

La radio normalmente aggiorna l'orologio automaticamente usando il segnale DAB o FM. Se non è disponibile alcun segnale, è necessario impostare l'ora manualmente. Dopo un'interruzione di corrente, la radio imposterà il suo orologio la prossima volta che verrà accesa in modalità DAB o FM. In alternativa si può specificare che l'ora non venga aggiornata automaticamente. In questo caso l'orologio deve sempre essere impostato manualmente dopo un'interruzione di corrente.

1. Con la radio accesa, premere il pulsante Menu per accedere al menu della modalità corrente.

2. Ruotare la manopola di controllo della sintonizzazione per selezionare "System" e premere il la manopola di controllo per entrare nel menu delle impostazioni del sistema.

FM
<System >

3. Ruotare la manopola di controllo della sintonizzazione per selezionare "Time". Premere la manopola di controllo per entrare nel menu di impostazione dell'ora.

System
<Time >

4. Ruotare la manopola di controllo della sintonizzazione per selezionare "Auto update" e premere la manopola di controllo per inserire l'impostazione.

Time
<Auto update >

5. Ruotare la manopola di controllo per scegliere un'opzione di aggiornamento tra "Update from Any", "Update from DAB", "Update from FM" o "No update". Premere la manopola di controllo per confermare la scelta.

Auto update *
<Update from Any >

Auto update
<Update from DAB >

Auto update
<Update from FM >

Auto update
<No update >

⚠ NOTA

Se si seleziona "Update from Any", "Update from DAB", "Update from FM" verrà visualizzata l'ora corrente ricevuta. Se non viene trovato alcun segnale, è necessario posizionare la radio o la sua antenna in modo che un segnale possa essere ricevuto, o tornare alla modalità manuale dell'orologio.

Impostare l'orologio manualmente

1. Con la radio accesa, premete il pulsante Menu per accedere al menu della modalità corrente.

2. Ruotare la manopola di controllo della sintonizzazione per selezionare "System" e premere la manopola di controllo per entrare nel menu delle impostazioni del sistema.

FM
<System >

3. Ruotare la manopola di controllo per selezionare "Time". Premere la manopola di controllo per entrare nel menu di impostazione dell'ora.

System
<Time >

4. Ruotare la manopola di controllo per selezionare "Set Time / Date" e premere la manopola di controllo per inserire l'impostazione. Le cifre dell'ora lampeggiano sul display. Ruotare la manopola di controllo per impostare l'ora desiderata.

Time
<Set Time/Date >

Set Time
2:36 PM

5. Premere la manopola di comando della sintonizzazione. Le cifre dei minuti lampeggiano sul display. Ruotare la manopola di comando per impostare il minuto desiderato.

Time
<Set Time/Date >

Set Time
2:36 PM

⚠ NOTA

Se la radio è stata impostata per usare un formato a 12 ore, ci sarà un'opzione qui per impostare AM o PM per l'ora dell'orologio. Ruotare la manopola di comando Tuning per selezionare AM o PM. Premere la manopola di comando Tuning per confermare l'impostazione.

6. Se la radio è stata impostata per utilizzare il formato data GG-MM-AAAA (per esempio). Il giorno lampeggerà sul display.

Set date
21-9-2016

Time
Saved

Ruotare la manopola di controllo della sintonizzazione per cambiare il giorno secondo necessità.

7. Premere la manopola di controllo della sintonizzazione. Il mese lampeggerà sul display. Ruotare la manopola di controllo per impostare il mese corrente.

Set date
21-9-2016

Time
Saved

8. Premere la manopola di controllo della sintonizzazione. L'anno lampeggerà sul display. Ruotare la manopola di controllo per impostare l'anno corrente. Quindi premere la manopola di controllo della sintonizzazione per confermare l'impostazione. Il display mostrerà "Time Saved".

Set date
21-9-2016

Time
Saved

⚠ NOTA

Se la radio è stata impostata per utilizzare un formato di data MM-DD-YYYYY, seguire i passaggi sopra per impostare il mese/giorno / impostazione dell'anno.

Impostare la sveglia

La radio ha due allarmi separati che possono essere impostati per svegliarsi, con la radio stessa o con un allarme sonoro. Nel caso di un'interruzione di corrente la radio ha una memoria incorporata che manterrà le impostazioni dell'allarme. Assicuratevi che l'ora sia impostata correttamente prima di impostare gli allarmi.

⚠ NOTA

Quando si usano solo le batterie e la radio è spenta, gli allarmi non possono essere impostati e attivati.

⚠ NOTA

Se nessun pulsante viene premuto per 10 secondi, la radio uscirà dalla configurazione dell'allarme.

1. Premere e rilasciare il pulsante Alarm 1, ad esempio. "Allarme 1: Impostazione" apparirà sul display.

Alarm 1:Setting
Off

▲ NOTA

Se l'ora non viene impostata prima di impostare gli allarmi, sul display apparirà "Time is not set". Usare quindi la manopola di sintonizzazione per impostare l'ora e la data. Quando l'impostazione è completa, procedere al punto 2.

2. Premere la manopola di sintonizzazione per entrare nell'impostazione dell'allarme. Lo stato dell'allarme lampeggerà sul display.

Alarm 1:Setting
On

Ruotare la manopola di controllo per selezionare "On" o "Off". Se viene selezionato "Off", qualsiasi impostazione corrente per quell'allarme verrà cancellata. Con "On" selezionato, premere la manopola di controllo della sintonizzazione per far lampeggiare le cifre dell'ora della sveglia sul display.

3. Ruotare la manopola di controllo per scegliere l'ora desiderata per l'allarme e poi premere la manopola di controllo per far lampeggiare le cifre dei minuti di allarme sul display.

Alarm 1:Time
10:00

4. Ruotare la manopola di controllo per scegliere il minuto desiderato per l'allarme e poi premere la manopola di regolazione.

Alarm 1:Time
10:00

▲ NOTA

Se la radio è stata impostata sul formato 12 ore, ci sarà anche un'opzione per impostare AM o PM per l'ora della sveglia. Ruotare la manopola di controllo per selezionare AM o PM. Premere la manopola di controllo per confermare l'impostazione.

5. Ruotare la manopola di controllo della sintonizzazione per scegliere la sorgente desiderata per l'allarme (DAB, FM, Buzzer).

Alarm 1:Mode
Buzzer

Alarm 1:Mode
FM

Premere la manopola di controllo quando la sorgente di allarme desiderata viene mostrata sul display. Se si imposta l'allarme su Buzzer procedere al punto 6.

Alarm 1:Mode
Last listened

Alarm 1:Mode
1: 87.50MHz

Per qualsiasi modalità radio selezionata, l'allarme radio può essere impostato su una qualsiasi delle stazioni che sono state memorizzate come preset o sull'ultima stazione ascoltata. Se si imposta l'allarme su un'opzione radio, ruotare la manopola di controllo della sintonizzazione per scegliere l'ultima ascoltata o tra le preselezioni 1-5.

▲ NOTA

Si può solo impostare l'allarme per utilizzare un preset già memorizzato.

Premere la manopola di controllo per confermare la selezione. L'opzione del giorno della sveglia lampeggerà sul display.

6. La vostra sveglia può essere impostata per suonare una volta soltanto, ogni giorno, nei giorni feriali e nei fine settimana.

Alarm 1:Day
Once

Una volta - Suonerà solo una volta. Giornaliero - Suonerà ogni giorno.

Giorni feriali - Suonerà solo nei giorni feriali. Fine settimana - Suonerà solo nei fine settimana.

Ruotare la manopola di controllo della sintonizzazione per scegliere l'opzione giorno e poi premere la manopola di controllo per confermare l'impostazione.

- Se impostate gli allarmi su giornaliero, giorni feriali o fine settimana, procedete al punto 10. Se si seleziona la sveglia per una volta soltanto, sarà necessario impostare le opzioni giorno, mese e anno come descritto di seguito.

7. Ruotare la manopola di sintonizzazione per selezionare il giorno corretto e poi premere la manopola di controllo per confermare l'impostazione.

Alarm 1:Date
17- 5-2018

8. Ruotare la manopola di sintonizzazione per selezionare il mese corretto e poi premere la manopola di controllo per confermare l'impostazione.

Alarm 1:Date
17- 5-2018

9. Ruotare la manopola di sintonizzazione per selezionare l'anno corretto e poi premere la manopola di controllo per confermare l'impostazione.

Alarm 1:Date
17- 5-2018

10. Ruotare la manopola di controllo per scegliere il volume desiderato e premere la manopola di controllo per confermare l'impostazione. La radio mostrerà "Alarm 1 Saved" (Allarme 1 Salvato) e inizierà la procedura di registrazione dell'allarme. Gli allarmi attivi sono indicati sul display dal simbolo di allarme "A".

Alarm 1:Volume
6

Alarm 1
Saved

10:06 A
17-5-2018

▲ NOTA

E' possibile tenere premuto il pulsante Allarme 1 o Allarme 2 per attivare o disattivare gli allarmi.

Quando suona la sveglia

La sveglia suonerà agli orari selezionati per un massimo di 60 minuti, a meno che non venga annullato prima. Il volume massimo utilizzato per l'allarme sarà specificato durante la procedura di impostazione dell'allarme. Quando la radio è impostata per essere svegliata dall'allarme radio, la radio passerà alla stazione radio selezionata. Se la radio non può connettersi alla stazione radio specificata, al suo posto verrà utilizzato un segnale acutico.

Per cancellare un allarme sonoro, premere il pulsante Power On / Off per cancellarlo.

▲ NOTA

Se la radio è accesa per una sveglia radio è possibile controllare le funzioni di base come il controllo del volume.

Quando la sveglia si attiva, inizierà dolcemente e aumenterà gradualmente di livello. La radio tornerà automaticamente in modalità standby quando saranno trascorsi i 60 minuti.

Funzione Snooze

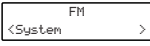
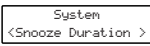
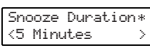
1. Quando suona la sveglia radio, premendo qualsiasi pulsante diverso dal controllo del volume, l'allarme si disattiva per il numero di minuti selezionato. Quando suona l'allarme acustico, premere un pulsante qualsiasi. Questo farà tacere l'allarme per il numero di minuti selezionato. Il tempo della modalità Snooze può essere regolato tra 5 e 20 minuti con incrementi di 5 minuti. L'impostazione predefinita è 5 minuti.
2. La durata dello Snooze può essere impostata solo durante la riproduzione della radio. Per regolare il tempo di silenzio del timer di Snooze, premere il pulsante Menu per accedere al menu della modalità corrente.
3. Ruotare la manopola di controllo della sintonizzazione per selezionare "System" e premere la manopola di controllo della sintonizzazione per entrare nel menu delle impostazioni del sistema.

4. Ruotare la manopola di controllo della sintonizzazione fino a quando 'Snooze Duration' viene visualizzato sul display. Premere la manopola di controllo della sintonizzazione per entrare nell'impostazione.

5. Ruotare la manopola di controllo per scegliere il tempo dello Snooze desiderato per 5, 10, 15 o 20 minuti. Premere la manopola di controllo della sintonizzazione per confermare l'impostazione.

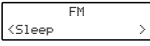
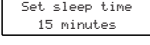
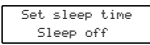
6. Per annullare il timer Snooze mentre la sveglia è sospesa, premere il pulsante Power On / Off.

Funzione Sleep

La radio può essere impostata per spegnersi dopo un tempo prestabilito. L'impostazione di spegnimento può essere regolata tra 15 e 120 minuti. Assicurarsi che la radio sia accesa.

1. Per impostare il tempo di sonno desiderato, premere il pulsante Menu per entrare nel menu della modalità corrente.
2. Ruotare la manopola di controllo della sintonizzazione finché sul display non appare "Sleep". Premere la manopola di controllo per inserire l'impostazione. Le impostazioni di Sleep disponibili sono 15, 30, 45, 60, 90 o 120 minuti. Premere la manopola di controllo per confermare l'impostazione. Il display uscirà dalle impostazioni della funzione Sleep. Il simbolo del sonno 'S' apparirà sul display. La vostra radio si spegnerà allo scadere del tempo Sleep preimpostato.

3. Per annullare lo Sleep timer e spegnere la radio prima che sia trascorso il tempo di sospensione impostato, premere il pulsante Power On / Off. Per annullare lo Sleep timer senza spegnere la radio, tornare alle impostazioni dello Sleep timer (passo 1 a 2) e selezionare l'opzione "Sleep off" al passo 2.

4. Per visualizzare il tempo rimanente di uno Sleep timer attivo sul display, premere il pulsante Menu per accedere al menu della modalità corrente. Ruotare

la manopola di controllo della sintonizzazione finché sul display non appare "Sleep", quindi premere la manopola di controllo.

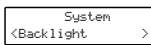
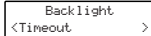
Controllo della luminosità

La luminosità del display può essere regolata per quando la radio sarà in standby e in uso. Se usate il dispositivo in camera da letto, potreste preferire un livello di luminosità più basso in standby piuttosto che un'impostazione di luminosità più alta.

1. Premere il pulsante Power On / Off per accendere la radio.
2. Premere il pulsante Menu per accedere al menu della modalità corrente.
3. Ruotare la manopola di controllo della sintonizzazione per selezionare "System" e premere la manopola di controllo della sintonizzazione per entrare nel menu delle impostazioni del sistema.

4. Ruotare la manopola di controllo della sintonizzazione per selezionare "Backlight" e premere la manopola di controllo della sintonizzazione per entrare nel menu di impostazione.

5. Nel menu Backlight, ci sono 3 impostazioni:

Timeout: per regolare il tempo prima che la retroilluminazione si spenga.

Livello di accensione: per regolare la luminosità quando la radio è in uso.

Livello di standby: per regolare la luminosità quando la radio è in standby.

Ruotare la manopola di controllo della sintonizzazione per selezionare l'opzione e poi confermare l'impostazione.

Selezione della lingua

In automatico la radio mostra tutti i menu e i messaggi in inglese. E' possibile scegliere la lingua preferita.

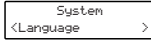
1. Premere il pulsante Power On / Off per accendere la radio.
2. Premere il pulsante Menu per accedere al menu della modalità corrente.
3. Ruotare la manopola di controllo della sintonizzazione per selezionare "System" e premere la manopola di sintonizzazione per entrare nel menu delle impostazioni del sistema.

4. Ruotare la manopola di controllo della sintonizzazione per selezionare "Language" e premere la manopola di controllo della sintonizzazione per entrare nel men di regolazione della lingua.

5. Ruotare la manopola di controllo finché la lingua desiderata non appare sul display. Premere la manopola di controllo della sintonizzazione per confermare la scelta. Il display passerà alla lingua selezionata. La lingua desiderata sarà contrassegnata da un asterisco.

Reset di fabbrica

Se la radio non funziona o alcune cifre del display mancano o solo incomplete, eseguire la seguente procedura.

1. Premere il pulsante Power On / Off per accendere la radio.

2. Premere il pulsante Menu per accedere al menu della modalità corrente.

3. Ruotare la manopola di controllo della sintonizzazione per selezionare "System" e premere la manopola di controllo della sintonizzazione per entrare nel menu delle impostazioni del sistema.

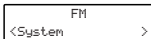

4. Ruotare la manopola di controllo della sintonizzazione per selezionare "Factory Reset" e premere la manopola di controllo per inserire l'impostazione.

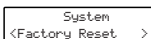

5. Ruotare la manopola di controllo della sintonizzazione per selezionare "Yes" o "No". Se non si desidera effettuare un reset del sistema, selezionare "No" e poi premere la manopola di comando per confermare l'impostazione.

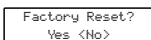

6. Con "Yes" selezionato, premere la manopola di controllo della sintonia. Verrà eseguito un reset completo.

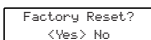

Tutte le preimpostazioni e le liste delle stazioni saranno cancellate. Tutte le impostazioni saranno riportate ai loro valori di default. Dopo un reset del sistema, la radio verrà riavviata.

Il display mostrerà "Welcome to Digital Radio" e verrà eseguita una scansione della banda DAB III. In caso di malfunzionamento dovuto a scariche elettrostatiche, resettare il prodotto (potrebbe essere necessario ricollegare la fonte di alimentazione) per riprendere il normale funzionamento.

Presenza per l'aggiornamento del software

Di tanto in tanto, vengono sviluppate nuove funzioni software per la radio. La radio è stata quindi progettata per permettere al suo software interno di essere aggiornato utilizzando la porta di aggiornamento USB.

Non bisognerebbe aggiornare la radio a meno che non venga consigliato dal Servizio Clienti Sangean.

L'aggiornamento del software potrebbe rimuovere tutti i preset delle stazioni e le impostazioni dalla radio.

Gli aggiornamenti software per la radio potranno essere disponibili in futuro. Man mano che gli aggiornamenti del software diventano disponibili, il software e le informazioni su come aggiornare la vostra radio possono essere trovati all'indirizzo:

<http://www.sangean.com>

Per ulteriori informazioni, si prega di contattare la nostra sede centrale inviando un'e-mail a:

contact@sangean.com

1. Utilizzare il cavo micro USB (non in dotazione) per collegare la presa USB del vano batteria e il PC.

2. Con la radio accesa, premere il pulsante Menu per accedere al menu della modalità corrente.

3. Ruotare la manopola di controllo della sintonizzazione per selezionare "System" e premere la manopola di controllo per entrare nel menu delle impostazioni del sistema.

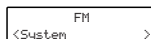

4. Ruotare la manopola di controllo per selezionare "Software Upgrade" e premere la manopola di controllo della sintonizzazione per entrare nell'impostazione.

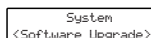

5. Ruotare la manopola di controllo della sintonizzazione per selezionare "Yes" o "No". Se non si desidera effettuare un aggiornamento del software, selezionare "No" e premere la manopola di controllo della sintonizzazione per confermare l'impostazione.

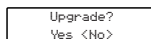

6. Selezionando "Yes", premere la manopola di controllo della sintonizzazione. Il display mostrerà "Waiting for PC wizard".

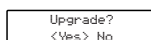

7. Collegarsi al sito web menzionato sopra per scaricare il software più recente. Seguire le istruzioni sullo schermo del PC fornite con il software di aggiornamento per completare l'aggiornamento del software.

⚠️ NOTA

Si prega di utilizzare il cavo di alimentazione CA come alimentazione principale durante l'aggiornamento del software. Non spegnere la radio fino a quando l'operazione di aggiornamento non è stata completata e la radio è stata riavviata, altrimenti il dispositivo potrebbe venire danneggiato in modo permanente.

Versione del software

Il display della visualizzazione del software non può essere modificato ed è solo per riferimento.

1. Con la vostra radio accesa, premere il pulsante Menu per accedere al menu della modalità corrente.

2. Ruotare la manopola di controllo della sintonizzazione per selezionare "System" e premere la manopola di controllo per entrare nel menu delle impostazioni del sistema.

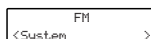

3. Ruotare la manopola di controllo della sintonizzazione finché non appare "SW version" sul display e premere la manopola di controllo. La versione del software viene visualizzata sul display.

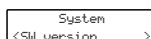

4. Premere e rilasciare il pulsante Menu per uscire dal display della versione del software.

Presenza d'ingresso ausiliaria

La presa Aux In da 3,5mm serve a collegare una fonte audio come un lettore MP3 o un walkman CD e ascoltare il programma audio tramite l'altoparlante della radio.

1. Collegare una fonte audio stereo o mono (come un walkman CD o un lettore MP3) alla presa Aux In, che si trova sul lato destro, dietro il coperchio di gomma.

2. Premere il pulsante Power On / Off per accendere la radio.

3. Premere il pulsante Source finché sul display non

appare la modalità "AUX IN".

4. Riprodurre il file nel walkman CD o nel lettore MP3.
5. Regolare il controllo del volume al livello desiderato.

⚠ NOTA

Assicurarsi che il coperchio di gomma della presa Aux In sia ben chiuso dopo l'utilizzo per evitare che l'umidità e lo sporco entrino nella radio. Non usare mai la presa Aux In in condizioni di pioggia o umidità per evitare che questa entri nella radio. Tenere il coperchio di gomma sempre chiuso in caso di condizioni di questo tipo.

Specifiche

| Requisiti di alimentazione | |
|--|---|
| AC | 100-240 V ~ 50/60 Hz 18W |
| Batterie | 6 x AM-3 (formato AA, LR6) Batteria alcalina o Ni-MH |
| Rete tramite adattatore AC (non in dotazione) | DC 12V  1.5A Pin centrale POSITIVO (+) |
| Copertura di frequenza | |
| | FM 87.50-108 MHz DAB 174.928-239.200 MHz |
| Bluetooth | |
| Specifiche Bluetooth | Bluetooth® Ver 4.1 |
| Supporto del profilo | A2DP 1.2, AVRCP 1.5 |
| CODEC audio Bluetooth | SBC, AAC |
| Potenza di trasmissione | Classe di potenza 2 |
| Raggio d'azione in linea d'aria | 10 metri / 30 piedi |
| Frequenza e potenza massima trasmessa | 2402MHz ~ 2480MHz: 3.85dBm (Bluetooth EDR) |
| Caratteristiche elettroniche | |
| Altoparlante | 3inches 8ohm 10W gamma completa, impermeabile |
| Potenza di uscita | 3Watt 10% T.H.D. @ 100Hz @ batteria DC 9V 7Watt 10% T.H.D. @ 100Hz @ AC 230V o 120V |
| Livello AUX-IN | 300±70 mVrms (livello nominale), 1Vrms (massimo) |
| Presa Aux In | 3,5 mm di diametro |
| Potenza massima di alimentazione della presa USB | 5V, 1A |
| Intervallo di temperatura operativa | |
| | da 0°C a +35°C |
| Informazioni sul consumo energetico | |
| Modalità standby alimentazione | Il dispositivo ha una modalità standby con un consumo energetico inferiore a 0,8W. |
| Modalità Bluetooth | In modalità Bluetooth, in assenza di segnale in uscita, il consumo energetico inattivo è di 2W per 15 minuti. |
| Modalità AUX | In modalità AUX, in assenza di segnale in uscita, il consumo energetico inattivo è di 1,8W per 15 minuti. |

※ Il codice a barre sul prodotto è definito come segue:



aH 18 12 00001

Numero di serie
Mese di produzione
Anno di produzione
Codice prodotto



L'azienda si riserva il diritto di modificare le specifiche senza preavviso.



Se in qualsiasi momento in futuro si dovesse avere necessità di smaltire questo prodotto, si prega di notare che: i prodotti elettrici non devono essere smaltiti con i rifiuti domestici. Si prega di riciclare nelle apposite strutture. Verificare presso le autorità locali o con il rivenditore consigli sul riciclaggio. (Direttiva sui rifiuti di apparecchiature elettriche ed elettroniche).